

prix



4 Uno

Manual do usuário

A partir da versão 8.XX

Rev. 08-09-23

ÍNDICE

1. INTRODUÇÃO	04
2. DESCRIÇÃO GERAL	05
2.1 Antes de desembalar sua Balança 4 Uno	05
2.2 Inspeção da embalagem	05
2.3 Conteúdo da embalagem	05
2.4 Principais características	05
3. CONHECENDO SEU EQUIPAMENTO	07
4. PREPARAÇÃO DA INSTALAÇÃO	08
4.1. Local de instalação	08
4.2 Instalação elétrica	08
5. INSTALANDO SUA BALANÇA	10
5.1 Montando a sua 4 Uno	10
5.1.1 Posicionamento do prato de pesagem	10
5.1.2 Verificando o nivelamento	10
5.1.3 Colocando o rolo de etiquetas	10
5.1.3 Colocando a bobina de papel térmico contínuo (Modo Comanda)	11
5.1.4 Ligando na rede de comunicação	11
5.2 Ligando a sua 4 Uno	12
5.3 Supervisão de Rede (disponível para redes Ethernet e Wi-fi)	14
5.3.1 Modos de liberação	15
6. IDENTIFICAÇÃO DOS CONTROLES	17
7. PROGRAMAÇÃO	19
7.1 Acessando o Modo Programa	19
7.2 Saindo do Modo Programa	19
7.3 Parâmetros Disponíveis	19
7.3.1 Mudar preço	20
7.3.2 Ajustar data / hora	20
7.3.3 Cadastrar PLU	21
7.3.4 Cadastrar Informações extras	26
7.3.5 Cadastrar Mensagens	28
7.3.6 Cadastrar Operador	29
7.3.7 Associar Teclas	34
7.3.8 Acessar Acumulador	35
7.3.8 Ajustar Parâmetros	38
7.3.9 Exibir versão	46
7.3.10 Exibir versão	47
7.3.11 Saída USB (Backup e Restore)	48
8. OPERAÇÃO	49
8.1 Modo Tara	49
8.2 Modo PLU	50
8.2.1 Vendendo itens por Peso	50
8.2.2 Vendendo itens Glaciados por Peso	52
8.2.3 Vendendo itens por Peso Drenado	54
8.2.4 Vendendo itens por Unidade	57
8.3 Modo Diversos	58

8.3.1 Vendendo itens por Peso	58
8.3.2 Vendendo itens por Unidade	60
8.4 Modo EAN-13 de Fornecedor	61
8.5 Modo Controle de Vendas por Operador	62
8.6 Modo Comanda	63
8.7 Modo operação com Data Retroativa	67
8.8 Modo edição da validade na Balança	68
8.9 Modo operação com Lote	69
8.10 Modo verificação de Data e Hora	69
8.11 Modo avanço de etiquetas	70
8.12 Modo teste de impressão	70
9. CUIDADO E LIMPEZA	71
9.1 Recomendações quanto ao uso diário	71
9.2 Limpeza da cabeça térmica	71
10. ANTES DE CHAMAR A TOLEDO DO BRASIL	73
11. ESPECIFICAÇÕES TÉCNICAS	74
11.1 Físicas e Elétricas	74
11.2 Código de Barras -Padrão EAN-13	75
11.3 Etiquetas	75
11.3.1 Material para etiqueta	76
11.3.2 Carretel e modo de enrolar	76
11.4 Bobinas de papel térmico contínuo (modo comanda)	77
12. TERMO DE GARANTIA	78
13. ASSISTÊNCIA TÉCNICA	79

1. INTRODUÇÃO

Prezado cliente,

Você adquiriu sua Balança Prix 4 uno e isto nos deixa orgulhosos. A Toledo do Brasil está empenhada em comprovar que você fez um bom investimento e optou pelo melhor, aumentando cada vez mais a sua confiança em nossas soluções.

Agradecemos sua compra desta solução Prix e temos certeza de que a Balança Prix 4 uno superará suas expectativas. Para tirar o máximo de proveito dos recursos e da tecnologia contidos neste indicador, assim como, para obter um melhor desempenho durante as operações, leia este manual por completo.

A Toledo do Brasil Indústria de Balanças Ltda. possui filiais próprias em todo o país que prestam serviços de alta qualidade de instalação, calibração, manutenção e atualização tecnológica. Além destas filiais, a Toledo do Brasil oferece uma rede de oficinas técnicas autorizadas com peças de reposição originais para atender com rapidez e eficiência, principalmente, aos clientes do mercado varejista. Caso haja alguma dúvida, entre em contato conosco em um dos telefones indicados no final deste manual, que teremos o prazer em lhe ajudar ou indicar a oficina técnica autorizada mais próxima.

A Toledo do Brasil segue uma política de contínuo desenvolvimento dos seus produtos, preservando-se no direito de alterar especificações e equipamentos a qualquer momento, sem aviso, declinando de toda responsabilidade por eventuais erros ou omissões que se verifiquem neste manual.

Sua satisfação é da maior importância para todos nós da Toledo do Brasil, que trabalhamos para lhe oferecer as melhores soluções em pesagem do Brasil.

Atenciosamente,

Daniel Carioni
Marketing & Vendas - Mercado Comercial

ATENÇÃO !

A Toledo do Brasil Indústria de Balanças Ltda, em conformidade com as exigências do INMETRO, informa:

Balanças destinadas ao uso geral

Conforme Portaria INMETRO nº 366, de 8 de Setembro de 2021, os subitens 2.3.1 e 2.3.2, informam que **o adquirente desta balança fica obrigado a comunicar imediatamente ao órgão metrológico, sobre a colocação em uso da mesma:**

2.3.1 A colocação em uso do instrumento de medição será comunicada pelo seu proprietário, imediatamente, ao órgão metrológico executor da primeira verificação periódica, constando desta comunicação a designação do proprietário, local e data de instalação.

2.3.2 Todo instrumento de medição novo ou renovado, após sua colocação em uso no local da instalação, estará sujeito a verificação periódica, conforme previsto na regulamentação técnica metrológica aplicável para a categoria do instrumento de medição.

Para balanças destinadas a automação de ponto de venda (ligação a ECF-PDV, ECF-MR, Microterminal e/ou similares):

Conforme Ofício Circular nº 055 / DIMEL, de 31 de julho de 2006, fica o adquirente obrigado a:

- desenvolver a automação da balança, estando a entrada em funcionamento da mesma, condicionada à apresentação da referida automação para prévia apreciação e autorização do INMETRO, conforme exigências constantes no subitem 1.8.3 da portaria de aprovação de modelo de instrumentos de pesagem não automáticos destinados a automação de pontos de venda. Nesta ocasião, também serão observadas as exigências relativas à instalação, uso e manutenção constantes do item 12 do RTM aprovado pela Portaria INMETRO nº 236/94;
- informar, imediatamente após a instalação, o nome e endereço do detentor do instrumento ao órgão metrológico que executará a primeira verificação subsequente;
- programar com o órgão metrológico executor, a realização da primeira verificação subsequente, no prazo de 15 (quinze) dias após o início da utilização do instrumento pelo detentor; e
- informar ainda, a identificação e as características do instrumento e a identificação da firma responsável pela automação.

Para obter maiores informações destas medidas e dados do órgão metrológico (IPEM/ INMETRO) de sua região, consulte o site: www.inmetro.gov.br.

2. DESCRIÇÃO GERAL

2.1 Antes de desembalar sua Balança 4 Uno

Antes de desembalar sua balança 4 Uno, leia atentamente as informações contidas neste manual.

Para que a balança 4 Uno conserve suas características iniciais e seu perfeito funcionamento com o decorrer do tempo, é fundamental que o cliente leia completamente o manual, seguindo as orientações e instruções aqui descritas.

2.2 Inspeção da embalagem



Verifique se existem avarias visíveis, como partes rompidas, úmidas, etc. Informe ao responsável a fim de garantir a cobertura de seguro, garantias de fabricante, transportadores, etc.

2.3 Conteúdo da embalagem

Ao abrir a caixa de papelão você verificará que a 4 Uno está totalmente protegida por dois calços de poliuretano. Estes calços de embalagem evitam que a 4 Uno se movimente na caixa, protegendo-a contra impactos durante o transporte.

Depois de retirar a balança da embalagem, verifique o conteúdo. Os seguintes itens devem estar inclusos:

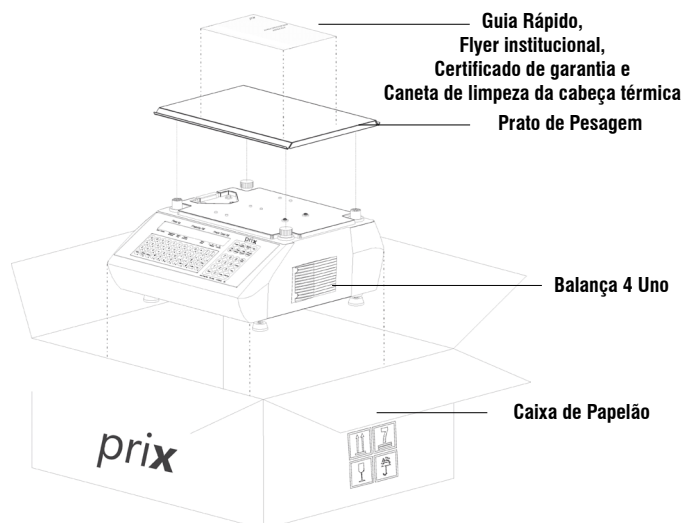

2.4 Principais características

- Capacidade para até 2.000 itens: Todos os 2.000 itens previstos no cadastro da 4 Uno, poderão ser identificados pelo nome utilizando até 25 caracteres alfanuméricos, codificados e precificados com até 6 dígitos, além da data e hora da embalagem, validade de 0 a 990 dias e lote de até 12 caracteres alfanuméricos para eventuais controles de rastreabilidade;

- Observação: A capacidade máxima de cadastro de até 2000 itens será obtida com a versão 7.0CC ou superior. Para versão 7.0CB ou inferior, a capacidade máxima de cadastro é de até 1000 itens;

- Até 1.000 Informações extras: Permite o atendimento à legislação de produtos comercializados em bandejas e preparados longe das vistas do consumidor, disponibilizando campos de informações extras para a declaração em cada produto da sua receita, seus ingredientes, suas dicas de consumo, etc. Até 1.000 campos, constituídos por até 5 linhas de 56 caracteres cada, poderão ser cadastrados e associados aos itens;

- Até 1.000 tabelas nutricionais completas: poderão ser cadastradas, conforme as resoluções RDC N° 359 e RDC N° 360 da Anvisa;

- Recursos Gráficos: Complementam a identificação de itens e permitem personalizar as etiquetas impressas com a logomarca ou nome do estabelecimento. A 4 Uno prevê 3 (três) tipos de imagens, a saber:

- imagens de item para associação direta aos itens;
- imagens de cabeçalho e de rodapé para associação a todos os itens;

- Cadastro local e uso autônomo: Viabiliza o uso autônomo em estabelecimentos comerciais de pequeno porte ou que não disponham de computador para a ligação da 4 Uno em rede. As informações básicas para a comercialização dos produtos e suas informações extras poderão ser cadastradas diretamente na 4 Uno, dispensando a ligação em rede e investimentos com microcomputador;

- Cadastro via rede de computadores: A 4 Uno já sai de fábrica preparada para a comunicação em rede com computador, atendendo as necessidades de estabelecimentos que comercializem uma quantidade maior de itens ou que necessitem um gerenciamento mais apurado das transações efetuadas pelas balanças;

- Teclado de acesso rápido: Permite acessar rapidamente os itens mais vendidos por teclas personalizadas e identificados por imagens ou textos, dispensando a digitação do código. Totalmente flexível, permite o acesso direto a até 48 itens. Permite conjugar até 3 itens numa mesma tecla, totalizando o acesso a até 144 itens;

- Sinalizador sonoro do teclado: Elimina erros de digitação e oferece maior segurança aos operadores durante as operações pelo retorno sonoro emitido a cada acionamento do teclado;

- Duplo display LCD com backlight: Composto por display do tipo cristal líquido alfanumérico e backlight com luz de fundo na cor azul;

- Mensagens publicitárias: Estabelecem uma comunicação direta com o consumidor direto no ponto-de-venda. Exibe até 10 mensagens dinâmicas promocionais com 150 caracteres cada;

Prix® é uma marca registrada da Toledo do Brasil Indústria de Balanças Ltda.

- **Fonte de alimentação multivoltagem:** Opera automaticamente entre 93,5 a 264,0 Vca (47 a 63 Hz). Protege a balança contra variações e sobrecargas na rede elétrica;
- **Acumuladores geral e por item:** Permitem o controle das transações de venda efetuadas na própria 4 Uno. É possível obter informações detalhadas do peso, quantidade, preço e número de transações efetuadas por item ou geral (todos os itens), de forma simples e rápida, dando segurança e praticidade ao seu negócio...
- **Cabeça térmica inteligente:** Elimina a necessidade de alinhamento ou ajustes no tracionamento das etiquetas por ser auto-alinhante, flutuante e com ponto único de contato. Resolução de 8 pontos por milímetro com capacidade de imprimir até 100 km de etiquetas impressas sem interrupções;
- **Etiquetas com largura única de 40 milímetros:** As etiquetas são as mais econômicas do mercado. Menor custo para atender as necessidades da venda direta e da pré-embalagem. Oferece maior vantagem competitiva na formação do custo do produto a ser comercializado.
- **Rebobinador automático do liner de etiquetas:** Torna mais prática e rápida a troca do rolo de etiquetas. Fácil remoção para o descarte do liner rebobinado;
- **Alta tecnologia no gerenciamento de impressão:** Controle automático do aquecimento da cabeça térmica evita o superaquecimento e prolonga a sua vida útil e garantindo impressões com padrão de qualidade superior;
- **Saída USB para backup e restore:** Possibilidade de realização de backup e restore do Banco de Dados conectando um pen drive na saída USB da balança;
- **Comunicação em rede:** Quando ligada em rede, o gerenciamento da 4 Uno será feito pelo MGV 7 - Módulo Gerenciador de Vendas Toledo do Brasil que permite completo controle da rede de balanças da loja a partir de um único ponto, facilitando o gerenciamento das informações com total simplicidade e segurança, através de seus recursos exclusivos e de sua interface gráfica extremamente amigável. Disponibiliza 2 (duas) opções de comunicação em rede para atender a necessidade de cada loja.

- Rede Cabo - Padrão Ethernet 802.3

Compartilha a mesma infra-estrutura da rede de computadores existente na loja e integra uma quantidade de balanças que excede a qualquer necessidade **ou**

- Rede Wireless - Padrão 802.11b/g

Proporciona maior mobilidade, maior segurança, maior velocidade de comunicação, além da redução dos gastos na instalação das balanças por não requer cabos e conduítes.

- **Capacidade de Pesagem:**

Capacidade	Balança de 32 kg
Faixa de Pesagem	0,000 a 6,000 kg = divisão de 2 g
	6,005 a 15,000 kg = divisão de 5 g
	15,010 a 32,000 kg = divisão de 10 g
Tara	9,995 kg

3. CONHECENDO SEU EQUIPAMENTO

A 4 Uno é a balança computadorizada ideal para estabelecimentos comerciais de pequeno e médio porte, como é o caso de açougues, lojas de conveniência, padarias, restaurantes, sorveterias, mercados, entre outros.

Especialmente desenvolvida para oferecer aos seus usuários a melhor relação “custo x benefício” do mercado por reunir todos os recursos e funções necessárias para a comercialização de produtos por peso ou quantidade, seja na venda direta ao público no balcão ou na preparação de produtos comercializados em bandejas para exposição em gôndolas.

Bonita, compacta e com design moderno, se integra perfeitamente em qualquer ambiente de loja.

A 4 Uno é resultado de constante pesquisa da nossa equipe para o aprimoramento das nossas soluções, visando sempre o atendimento das necessidades, a satisfação e o sucesso dos nossos clientes.

Estas são algumas vantagens de possuir uma balança Toledo do Brasil trabalhando para você

Seguem abaixo as fotos do equipamento, onde podem ser visualizadas as partes externas.



4. PREPARAÇÃO DA INSTALAÇÃO

4.1. Local de instalação

- A sua 4 Uno deve trabalhar sobre superfície plana, firme e livre de vibrações.
- Devem ser evitado locais sujeitos a correntes de ar que incidam diretamente sobre a sua 4 Uno e/ou que excedam as especificações técnicas de temperatura e umidade da página 9.

4.2 Instalação elétrica

Antes de ligar a balança 4 Uno na rede elétrica, é obrigatório verificar se a tensão elétrica disponível e a configuração dos terminais e tomadas estão compatíveis com as instruções abaixo:

- A tensão, fornecida pela tomada, que alimentará a sua 4 Uno deverá ser igual à tensão da fonte adaptadora de tensão, especificada na etiqueta de especificação colocada junto a mesma.
- A tomada que alimentará a sua 4 Uno, deve ser do tipo Tripolar Universal, possuir fase, neutro uma linha de terra, e deverá estar de acordo com as normas do CONMETRO nº11 de 20/12/2006 e norma NBR 14136/2002, que protegem os usuários contra choques elétricos em caso de falha e acidente na rede elétrica.
- A tomada que alimentará deve ser do tipo Tripolar Universal, possuir fase, neutro e uma linha de terra de boa qualidade, independente de outros circuitos.
- A rede elétrica deve ser estável e em circuito separado da linha de energia destinada a alimentar outras máquinas, tais como: serras de fita, motores, máquinas de solda, alimentadores, etc.
- Se a rede elétrica apresentar oscilações que excedam a variação máxima permitida, providencie imediatamente a sua regularização ou, no caso de impossibilidade, instale um estabilizador automático de tensão de acordo com a potência nominal da 4 Uno.

VARIAÇÃO ADMISSÍVEL DE TENSÃO		
NOMINAL	MÍNIMA	MÁXIMA
110 Vca	93,5 Vca	264,0 Vca
220 Vca		

A tomada deverá estar também de acordo com as tensões indicadas nas configurações do quadro abaixo:

Padrão NBR 14136

Opção 1: 110 Vca

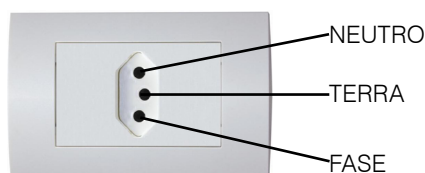

Opção 2: 220 Vca

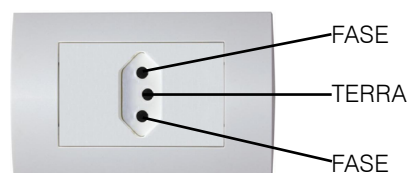

	FASE NEUTRO 	FASE FASE
Caso	1	2
Fase / Neutro	220 Vca	Fase / Fase 220 Vca
Fase / Terra	220 Vca	Fase / Terra 110 Vca
Neutro / Terra	5 Vca	-

Internamente à tomada, o terminal neutro **NÃO** pode estar ligado ao terminal terra. Embora o neutro seja aterrado na conexão secundária do transformador, nos circuitos de distribuição o neutro e o terra assumem referências de tensões distintas, devido ao desequilíbrio de cargas ligadas entre fase e neutro. Assim, eles devem ser considerados como circuitos distintos.

A tensão entre o neutro e o terra não deve ser superior a 5 Vca.

As condições das instalações elétricas devem ser verificadas para o perfeito funcionamento do equipamento, conforme detalhado abaixo:

- Nos sistemas utilizados pelas concessionárias de energia elétrica e pelas indústrias, podem ser encontrados os valores de baixa tensão.
- Constatando-se qualquer irregularidade com relação às condições expostas, não se deve energizar o equipamento, em **NENHUMA HIPÓTESE**, até que se tenha a instalação elétrica regularizada.
- Não cabe à Toledo do Brasil a regularização das instalações elétricas de seus Clientes e tampouco a responsabilidade por danos causados ao equipamento, em decorrência da desobediência a estas instruções. Fica ainda o equipamento sujeito a perda de garantia.



ATENÇÃO !

A instalação do fio de terra é obrigatória por uma questão de segurança. CUIDADO !... O fio de terra não deve ser ligado ao fio neutro da rede elétrica, canos de água, estruturas metálicas, etc. Para um aterramento correto, observe as instruções da norma NBR 5410-ABNT, seção aterramento.

- Nunca utilize extensões ou conectores tipo T (benjamins). Isso pode ocasionar sobrecarga na instalação elétrica do cliente.

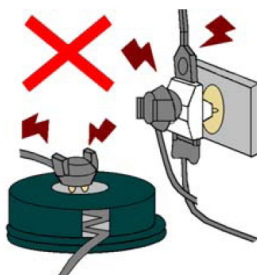

É muito importante escolher adequadamente o local certo para a instalação da sua balança 4 Uno, para propiciar as condições fundamentais ao seu perfeito funcionamento ao longo do tempo.



ATENÇÃO !

Nunca use ou instale sua balança 4 Uno em ÁREAS CLASSIFICADAS COMO PERIGOSAS devido a combustíveis ou atmosfera explosiva.

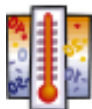

- Considere as limitações de temperatura e umidade relativa do ar na escolha do local de instalação:
 - a) Temperatura de operação: 0°C a + 40°C.
 - b) Umidade relativa do ar: 10% a 95%, sem condensação.



ATENÇÃO !

Se estas recomendações não forem obedecidas, poderão ocorrer erro metrológico e problemas no funcionamento da balança 4 Uno, cabendo ao usuário a total responsabilidade pelos erros incidentes.

5. INSTALANDO SUA BALANÇA

5.1 Montando a sua 4 Uno

5.1.1 Posicionamento do prato de pesagem

Remova a película plástica que protege o prato durante o transporte. Se necessário, use um pano levemente umedecido em álcool para remover resíduos de cola.

Posicione e fixe o prato conforme figura ao lado:

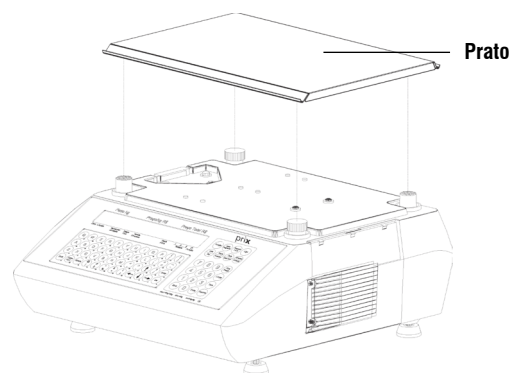

5.1.2 Verificando o nivelamento

Para verificar se a balança está corretamente nivelada, utilize um nível do tipo carpinteiro sobre o prato de pesagem da balança.

Sendo necessário alguma correção, ajuste os pés reguláveis da balança.

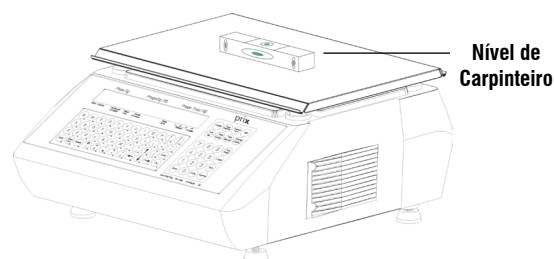

5.1.3 Colocando o rolo de etiquetas

Estas instruções estão contidas na parte superior do gabinete da 4 Uno, logo abaixo do prato de pesagem.

1. Abra a tampa da impressora (1) e puxe o mecanismo para fora da balança (2).

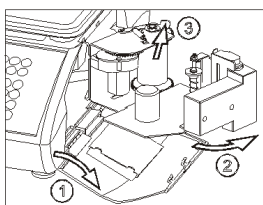

OBS.: O mecanismo é articulado e permite movimentação para dentro e fora do gabinete da balança. Durante o uso, deve estar posicionado dentro da 4 Uno.

2. Pressione a alavanca (3) e retire o rebobinador do liner.

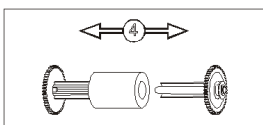

3. Separe as duas hastes (4) do rebobinador puxando-as para fora e retire a bobina vazia.

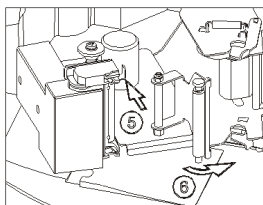

4. Empurre a alavanca (5) e destrave o mecanismo da impressora.

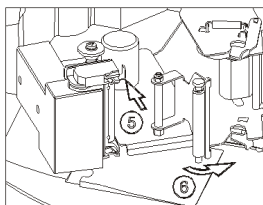

5. Puxe para fora o suporte do cilindro impressor (6).

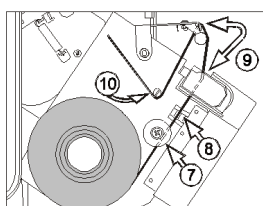

6. Posicione o rolo de etiquetas e passe a etiqueta pelo guia da etiqueta (7) de modo que encoste na largura do liner.

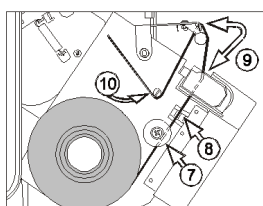

7. Passe o liner e a etiqueta pelo centro do sensor (8), entre a cabeça térmica e o suporte do cilindro impressor (9) e pelo guia do liner (10).

8. Introduza a ponta do liner numa das hastes do rebobinador (11) e una as duas hastes novamente (12).

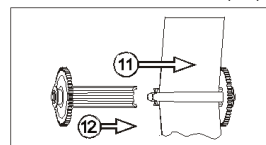

9. Abaixar a alavanca de trava do rebobinador (13) e posicione-o para dentro do seu suporte.

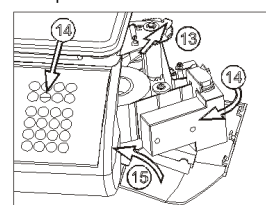

10. Trave o suporte do cilindro (14) na cabeça térmica. O mecanismo será acionado automaticamente, emitirá duas etiquetas em branco, e ficará pronto para o uso.

11. Empurre o mecanismo para dentro da balança e feche a tampa da impressora (15).

5.1.3 Colocando a bobina de papel térmico contínuo (Modo Comanda)

Quando utilizado o Modo Comanda na 4 Uno, a comanda com as informações das transações realizadas na venda deve ser impressa em papel térmico contínuo. Para a correta instalação desse papel térmico, siga o procedimento a seguir:

1. Abra a tampa da impressora (1) e puxe o mecanismo para fora da balança (2).

OBS.: O mecanismo é articulado e permite movimentação para dentro e fora do gabinete da balança. Durante o uso, deve estar posicionado dentro da 4 Uno.

2. Com o auxílio de uma chave do tipo Philips, retire o parafuso e a arruela que fixam o suporte para o rolo de etiquetas (3).

3. Retire o suporte para o rolo de etiquetas (4). Deverá permanecer apenas o suporte para a bobina de papel térmico (suporte mais fino).

4. Empurre a alavanca (5) e destrave o mecanismo da impressora.

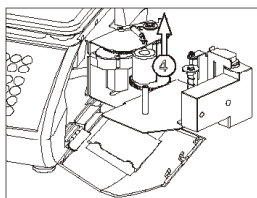
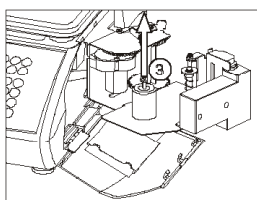
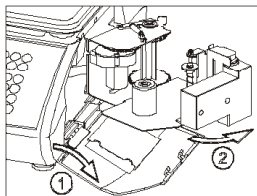

5. Puxe para fora o suporte do cilindro impressor (6).

6. Posicione a bobina no suporte e passe o papel térmico pelo guia do papel (7) de modo que encoste sob o guia.

7. Passe o papel pelo centro do sensor (8) e entre a cabeça térmica e o suporte do cilindro impressor (9).

8. Trave o suporte do cilindro (10) na cabeça térmica. O mecanismo será acionado automaticamente, posicionando o papel térmico e ficará pronto para o uso.

9. Empurre o mecanismo para dentro da balança (11) e feche a tampa da impressora (12).

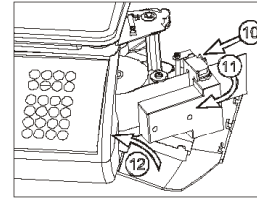
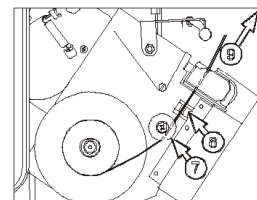
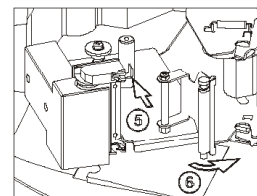

5.1.4 Ligando na rede de comunicação

Quando em rede, as balanças poderão ser gerenciadas através de um único ponto pelo MG7 - Módulo Gerenciador de Vendas Toledo do Brasil, o que agiliza o cadastramento dos itens e o completo gerenciamento de todas as transações efetuadas nas balanças. Este gerenciamento se dá em rede Ethernet a cabo e Wi-Fi.



Para conexão da sua 4 Uno na rede de comunicação Toledo do Brasil, solicite a presença de um técnico da Toledo do Brasil ou de uma das Oficinas Técnicas Autorizadas Toledo do Brasil - OTA mais próxima de seu estabelecimento.

5.2 Ligando a sua 4 Uno

Estando a energia elétrica da tomada de acordo com as condições expostas anteriormente, conecte o cabo de alimentação na rede elétrica, conforme figura abaixo:

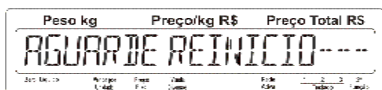
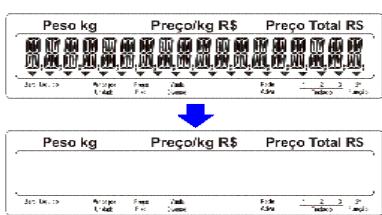

Ao ligar a balança na rede elétrica, uma rotina de inicialização ocorrerá, conforme a seguir:

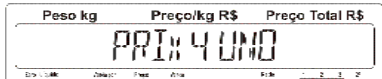
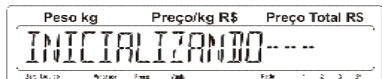
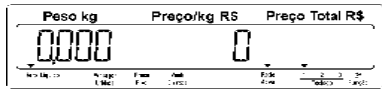
<p>Se já estiver ligada na tomada, tecla  . Neste caso esta mensagem será exibida, antes da seqüência principal de eventos.</p>	
<p>Passo 01</p> <p>Executa o teste do display.</p>	
<p>Passo 02</p> <p>Exibe a mensagem programada de fábrica.</p>	
<p>Passo 03</p> <p>Exibe o nome da balança.</p>	
<p>Passo 04</p> <p>Exibe a mensagem de inicialização.</p>	
<p>Passo 05</p> <p>Posiciona as etiquetas para impressão e a impressora emitirá duas etiquetas, para posicionar o rolo de etiquetas corretamente.</p>	
<p>Passo 06</p> <p>Em seguida a balança será zerada e estará pronta para operar.</p>	

Serão exibidas mensagens relativas ao modo de operação da 4 Uno, ou seja, se está operando em rede ou não.

Quando em rede, as balanças poderão ser supervisionadas pelo MGV 7, agilizando o cadastramento dos itens e o completo gerenciamento das transações efetuadas.

A disponibilidade de operação da 4 Uno dependerá de como o parâmetro de programação C07, que seleciona o modo de liberação da balança para a operação, está ajustado.

Para sua segurança, a balança poderá ser configurada para só liberar a operação mediante senha ou ficar bloqueada até que haja intervenção do responsável pelo setor, ou ser liberada sem nenhuma verificação.

A balança é configurada de fábrica para operar em modo sem supervisão de rede - Parâmetro "Desabilitado".

Veja Modos de Liberação para operação nas páginas 15 a 16, e para ajustar o parâmetro C07, consulte as páginas de 42 a 47.

A seguir são mostradas as possíveis rotinas de inicialização da 4 Uno em diferentes estruturas de rede.

Passo 01

Exibe as seguintes mensagens no display.

Onde :

Dep=XX - Indica o departamento XX que a balança pertence (01 a 64).

End=XX - Indica que a balança possui o endereço XX para conexão a rede. Os endereços poderão variar entre 01 a 64.

O endereço 65 é destinado ao uso autônomo.

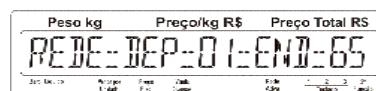

Passo 02

Estas mensagens indicam que a balança entrará no processo de inicialização da rede.

O contador só operará quando a balança estiver operando em rede com o MGV 7.



A disponibilidade de operação da balança dependerá de como o parâmetro de programação C07, que seleciona o modo de liberação da balança para a operação, está ajustado. Para sua segurança, a balança poderá ser configurada para liberar a operação mediante senha ou ficar bloqueada até que haja intervenção do responsável pelo setor, ou ser liberada sem nenhuma verificação.

Passo 03

Em seguida a balança será zerada e estará pronta para operar.

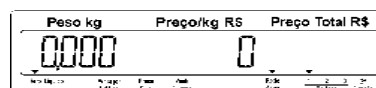

5.3 Supervisão de Rede

Na operação em rede com o MGV 7, a balança comparará automaticamente o seu cadastro de itens com o do MGV 7. Isto assegura que o cadastro de itens da balança esteja sempre atualizado e impede a venda de itens com preços ou quaisquer outras informações sobre os itens incorretos. Para isso, o MGV 7 deverá estar trabalhando com a opção "Carga Automática" ativada. Sempre que o cadastro de itens da balança estiver desatualizado, uma atualização automática será feita, sem a necessidade da intervenção do operador, quando a balança for ligada, ou quando o cabo de rede for conectado. Neste caso, a mensagem abaixo é exibida:

Passo 01

O MGV 7 atualizará automaticamente o cadastro de itens da balança e, durante o processo de atualização automático do cadastro de itens, é exibida a mensagem ao lado.

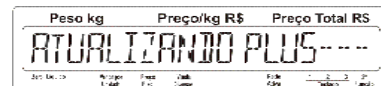

Passo 02

Após completar a atualização do cadastro de itens, a balança será zerada e estará pronta para operar.

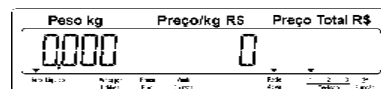

Se não houver comunicação com o MGV 7, ou seja, se o microcomputador estiver desligado ou a carga automática desativada, ocorrerá que a supervisão de rede, através de uma seqüência de mensagens, alertará o operador de que a balança não está sendo supervisionada pelo MGV 7 e que o seu cadastro de itens poderá estar desatualizado, pois neste caso, o MGV 7 está desligado. O pedido da senha de acesso obriga o responsável pelo setor a ter conhecimento do fato e impede que operações com preços incorretos sejam realizadas. Portanto, somente ele terá condições de liberar a balança para a operação e verificar o que está ocorrendo com o MGV 7. Para mudar o modo de liberação da balança, consulte as páginas 38 e 43. Estando nesta condição, a balança apresentará as seguintes mensagens:

Passo 03

A mensagem que indica o número de carga local, indicará o número de vezes que a balança foi carregada pelo MGV 7.

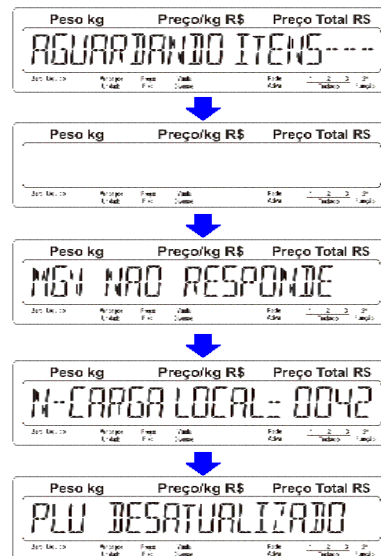

Passo 04

Entre com a senha para liberar a balança.

A senha de fábrica é " 1 2 3 4 ".



Passo 05

Serão exibidas as mensagens ao lado.

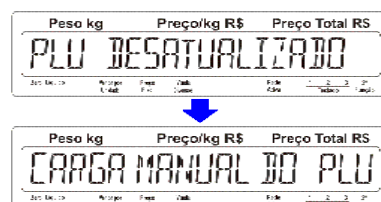

Passo 06

A balança será zerada e estará pronta para operar.

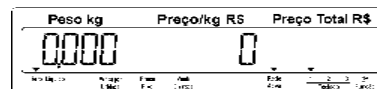

Para a versão Ethernet, se o cabo de rede estiver desconectado/ danificado, ocorrerá que a balança não estará sendo supervisionada pelo MGV 7 e o seu cadastro poderá estar desatualizado. A solicitação da senha de acesso obriga o responsável pelo setor a ter conhecimento do fato e impede que operações com preços incorretos sejam realizadas. Portanto, só ele terá condições de liberar a balança para a operação e verificar o que procede com os cabos de ligação. Para mudar o modo de liberação da balança, consulte as páginas de 38 a 43. Nestas condições, a balança apresentará as seguintes mensagens:

Passo 07

A mensagem que indica que a balança pode estar desatualizada.



Passo 08

Entre com a senha para liberar a balança.

A senha de fábrica é " 1 2 3 4 ".

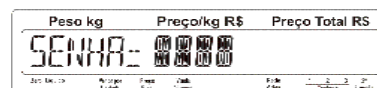

Passo 9

A balança será zerada e estará pronta para operar.

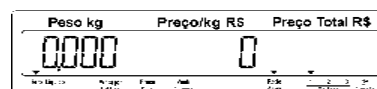

5.3.1 Modos de liberação

A 4 Uno é dotada de exclusiva função de supervisão de rede, que compara automaticamente o seu cadastro de itens com o do Módulo Gerenciador de Vendas - MGV 7. Isto assegura que o cadastro de itens da balança esteja sempre atualizado e impede a venda de itens com preços ou qualquer outra informação sobre os itens desatualizada. Caso a balança esteja desligada da tomada ou desconectada da rede de comunicação, automaticamente ao ser ligada na tomada ou conectada na rede, o seu cadastro de itens será atualizado sem a necessidade da intervenção do operador.

Se por algum motivo, ao ligar a balança na tomada ou conectá-la na rede de comunicação, existir falha na comunicação com o MGV 7, automaticamente a balança alertará o operador sobre este fato e não permitirá que operações sejam feitas sem que antes o seu cadastro de itens seja conferido e validado.

Lembre-se de que este recurso garante a integridade do cadastro de itens, impedindo que vendas sejam efetuadas com preços desatualizados, e somente o responsável pelo setor ou o gerente deverá ter acesso à senha da balança e à sua liberação para o uso. Caberá exclusivamente ao responsável liberar a balança sem verificação do cadastro de itens. Se a balança não estiver em rede, este recurso poderá ser usado para impedir que pessoas não autorizadas acessem a operação.

A seguir, veja quais as opções para o Modo de Liberação da balança.

O parâmetro C07 possui 3 opções de liberação da balança para a operação. São elas:

- **Desabilitado**

A balança será liberada automaticamente para a operação, não realizando a tentativa de comunicação com o MGV 7. A balança será zerada e pronta para a operação.

- **Liberação geral**

A balança será liberada automaticamente para a operação, mesmo que não tenha conseguido estabelecer comunicação com o MGV 7 para verificação da integridade do seu cadastro de itens.

A balança será zerada e pronta para a operação.

- **Liberação com senha**

Será necessária a senha para liberar a operação da balança, forçando o supervisor ou o gerente do setor a tomar conhecimento da situação e liberar ou não a balança para o uso.

Passo 01

Após digitar a senha, a balança será zerada e estará pronta para operar.

A senha de fábrica é " 1 2 3 4 ".

Se a senha estiver errada, será exibida momentaneamente uma mensagem de "Erro" e esta situação se repetirá até que a senha correta seja digitada. Para alterar o Modo de Liberação para operação, veja as páginas de 38 a 43.



6. IDENTIFICAÇÃO DOS CONTROLES

Mostrador Digital: Os mostradores do vendedor e do consumidor são em display de cristal líquido (LCD) de 19 dígitos com backlight. Cada dígito possui dimensões de 15 mm (altura) x 7,5 mm (largura), para permitir a formação de caracteres alfanuméricos com excelente padrão gráfico e visualização. Abaixo de cada dígito, sinalizadores triangulares se acenderão conforme a operação em uso.

Campo de Peso kg

5 dígitos. Peso em quilograma. Indica peso bruto ou líquido. Se houver tara memorizada (Indicador de Tara iluminado), o display indicará o peso líquido. Se não houver tara memorizada (Indicador de Tara apagado), o display indicará o peso bruto.
-UUUU no display indica peso inferior a 1 incremento abaixo do zero. Apagamento do display indica peso superior a 5 divisões da capacidade de pesagem.

Campo de Preço/kg R\$

6 dígitos. Preço em R\$ (REAIS). Indica o preço por quilo introduzido via teclado numérico.

Campo de Preço Total R\$

6 dígitos significativos. Indica total em R\$ (REAIS). Total de R\$ 9.999,00 com centavos ou R\$ 999.999 sem centavos.

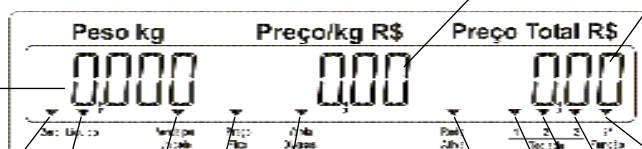

Indicador Zero

Acende-se para indicar que não existe peso sobre o prato de pesagem.

Indicador 2ª Função

Indica que a segunda função das teclas está ativada. (Válido para as teclas com duas funções).

Indicador Líquido

Acende-se quando houver tara memorizada, indicando que a leitura é de peso líquido.

Indicador Teclado 3

Indica teclado 3 ativo.

Indicador Venda por Unidade

Indica que a operação corrente é de venda por unidade.

Indicador Teclado 2

Indica teclado 2 ativo.

Indicador Fixa Preço.

Indica Modo Fixa Preço. O preço/kg e tara ficarão memorizados entre as pesagens.

Indicador Teclado 1

Indica teclado 1 ativo.

Indicador Diversos.

Indica Modo Diversos. A balança está no modo de inserção do preço/kg. Quando apagado, a balança estará no modo código.

Indicador Rede Ativa

Acende-se quando a balança está ligada na rede Toledo do Brasil, com a mesma ativa.

Teclado Numérico e de Funções: Constituído de 24 teclas, sendo 14 teclas de função e 10 teclas numéricas para digitação de preço/kg, código, quantidade, preço/unidade e outros.



- Liga Liga ou desliga o display da 4 Uno.
- Diversos Unidade Acessa o Modo "Venda por Unidade". Na 2ª função acessa o modo "Venda de Diversos", ou seja, permite associar preço a itens não cadastrados na balança.
- Teste Avança Provoca o avanço de duas etiquetas. Na 2ª função executa teste de impressão.
- Zera Zera a indicação do peso, na faixa entre -2 e 300 gramas, sem que haja movimento no prato de pesagem.
- Limpa Limpa dados digitados incorretamente.
- Lote Sai Aborta a operação em uso e, no modo programação, retrocede os parâmetros. Na 2ª função permite introduzir o lote alfanumérico ou editá-lo.
- Tara Memoriza os valores de tara.

- Fixa Preço** Ativa ou desativa o Modo Fixa Preço com a finalidade de reter os valores de tara e o preço/kg para pesagem de um lote de produtos.
- Entrar** Aceita e confirma dados inseridos.
- Imprime** Comanda a impressão de etiquetas.
- Modo Programa** Permite Entrar e Sair do "Modo Programação".
- Função** Permite acessar as teclas com 2ª função.
- Data Data-Hora** Permite consultar a data e hora da balança. Na 2ª função permite retroagir a data da balança, para a reetiquetagem de algum produto que teve a respectiva etiqueta danificada.
- Teclado 1-2-3** Permite selecionar quais dos três teclados de acesso rápido será utilizado.

Teclado de Edição de dados: Constituído de 48 teclas para programação da balança e cadastramento de produtos. São elas:

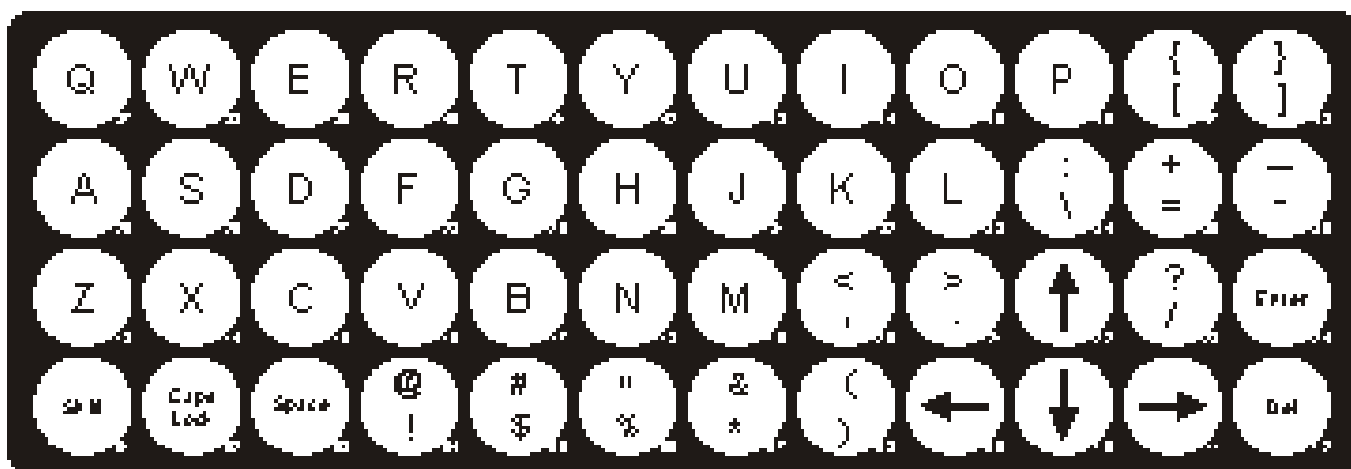

- Shift** Aciona o segundo caracter das teclas duplas. Na edição de texto acessará os caracteres maiúsculos (apenas na edição de criptografias para redes Wi-Fi).
- Caps Lock** Fixa a edição contínua em caracter maiúsculos (apenas na edição de criptografias para redes Wi-Fi).
- Space** Insere espaço no modo "Texto".
- ←** Desloca o cursor um caracter à esquerda.
- Desloca o cursor um caracter à direita.
- ↓** Desloca o cursor para o último caracter do display.
- ↑** Desloca o cursor para o primeiro caracter do display.
- Del** Apaga o caracter à direita do cursor.
- Enter** Confirma dados inseridos no modo programação.



ATENÇÃO !

Teclas Alfanuméricas e Especiais são utilizadas em várias situações, tanto para valores de preço/kg, código de produto, venda por unidade, cadastramento de item, informações extras quando no Modo Programação.



As teclas e utilizadas para alternar entre caracteres maiúsculos e minúsculos, funcionam apenas na edição de criptografias para redes Wi-Fi (quando possuir segurança).

As mesmas não possuem função no cadastro de Itens, informações extras, mensagens de publicidade, etc.).

7. PROGRAMAÇÃO

7.1 Acessando o Modo Programa

Esvazie o prato de pesagem.

O campo de Peso deverá estar em zero para se acessar o Modo Programa.



Tecele **Modo Programa**. Será solicitada a senha de acesso.



Se não estiver zerada, será solicitado o zeramento da balança e, a seguir, a balança retornará à operação normal.

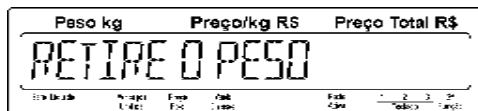

Digite a senha de acesso a programação (a senha de Fábrica é 1234).

Será exibida a mensagem abaixo:

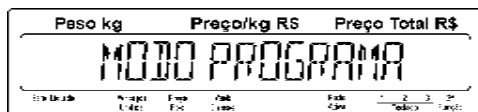

Se a senha estiver incorreta, será exibida a mensagem de erro e, a seguir, a balança voltará a solicitar a senha.

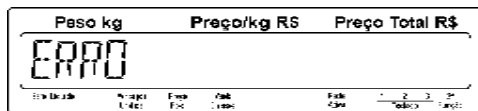

Serão aceitas até três tentativas. Após a terceira tentativa sem sucesso, a balança voltará à operação normal.

7.2 Saindo do Modo Programa

Quando estiver no Modo Programa, para sair desta condição,

pressione a tecla **Lote Sai** consecutivamente até que seja exibida a mensagem abaixo:

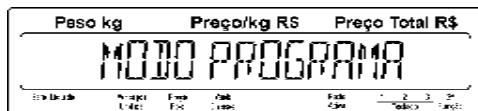

Nesta condição, tecele **Modo Programa** e a balança retornará à operação normal.

7.3 Parâmetros Disponíveis

Com o display indicando a mensagem abaixo:

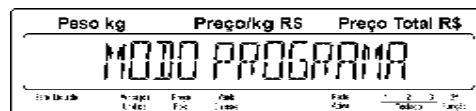

Tecele **Entra**, e o primeiro parâmetro de programação será indicado.

Tecele **Liga** para acessar os parâmetros de forma direta

ou tecele **Tora** para acessá-los de traz para frente. Pressionando novamente uma das teclas acima, os outros parâmetros, serão exibidos na sequência.

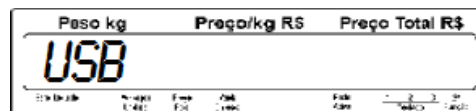
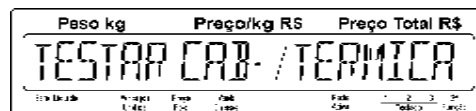
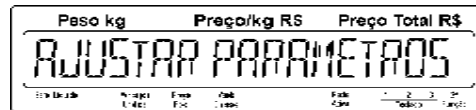
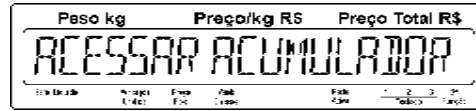
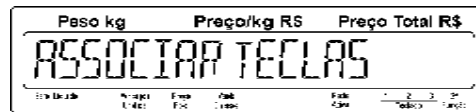
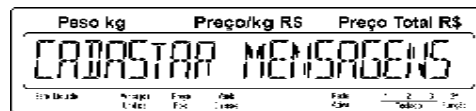
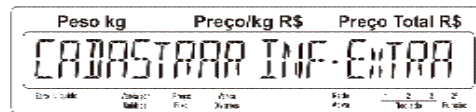
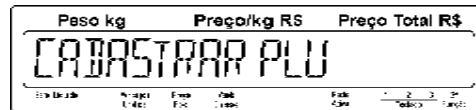
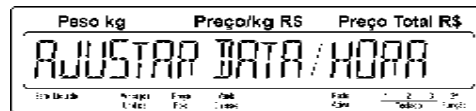
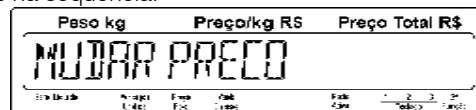

7.3.1 Mudar preço

Com o display indicando a mensagem abaixo:



Tecla **Entrar** e será exibida a mensagem abaixo com o dígito da direita piscando, para edição do código do PLU que se deseja alterar:

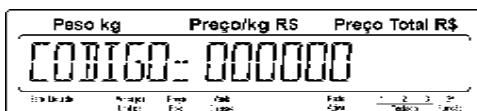

Como exemplo, iremos alterar o preço/kg do PLU 000017, cujo valor de R\$ 4,99 será alterado para R\$ 4,49. Siga as instruções:

Digite o código do PLU 000017 e tecla **Entrar**. Será exibido o valor do preço/kg atual conforme tela abaixo:

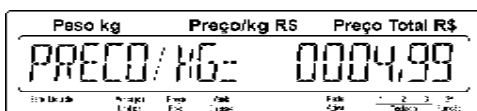

Com o valor do preço/kg sendo exibido como R\$ 4,99, altere-o para R\$ 4,49 utilizando as teclas numéricas conforme tela abaixo:

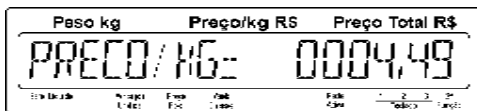

Para confirmar o preço/kg digitado, tecla **Entrar** e a seguir será exibida a tela abaixo:

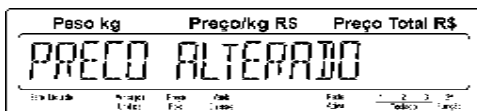

Após a exibição momentânea da mensagem acima, em seguida será exibida a mensagem abaixo com o dígito da direita piscando, para edição do código do PLU que se deseja alterar:

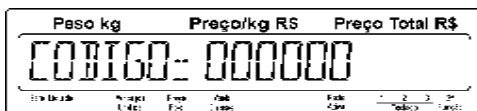

Digite o próximo código do PLU que se deseja alterar ou tecla **Lote Sai** para voltar a tela inicial que permita a seleção de outro parâmetro.

7.3.2 Ajustar data / hora

Este parâmetro permite ajustar a data e hora da balança.

Para ajustar a data e hora da balança, efetue os procedimentos a seguir:

Com o display indicando a mensagem abaixo:

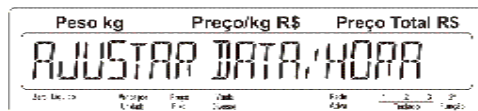

Tecla **Entrar** e será exibida a mensagem abaixo com o último dígito da direita piscando.

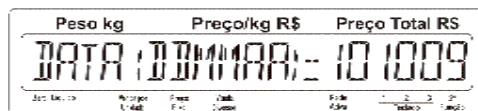

Digite a data atual e em seguida tecla **Entrar**. Será exibida a mensagem abaixo com o último dígito da direita piscando

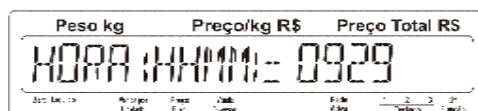

Digite a hora atual e tecla **Entrar**. Em seguida será exibida a mensagem de confirmação de alteração da data/hora e na sequência a tela inicial:

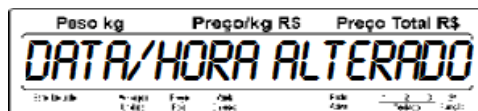

7.3.3 Cadastrar PLU

Este parâmetro permite cadastrar, alterar ou excluir PLUs.

- **Cadastrar PLU comercializado por peso**

Como exemplo, iremos cadastrar a Alcatra Maturada, código 000017, valor R\$10,90 e 3 dias de validade. Veja os procedimentos a seguir:

Com o display indicando a mensagem abaixo:

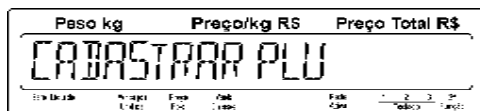

Tecla **Entrar** e será exibida a mensagem abaixo com "Cadastrar" piscando.

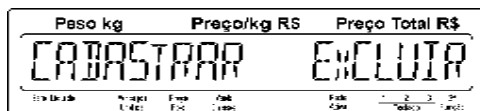

Com "Cadastrar" piscando, tecla **Entrar** e será exibida a mensagem abaixo com o dígito a direita piscando.

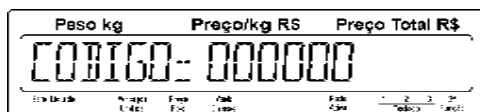

Digite o código 17 e tecla **Entrar**. Será exibida momentaneamente a mensagem a seguir:

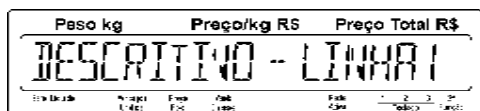

Em seguida será exibida a mensagem abaixo com o cursor a esquerda piscando para edição da primeira linha de descritivo. Digite

Alcatra Maturada e tecla **Entrar**.

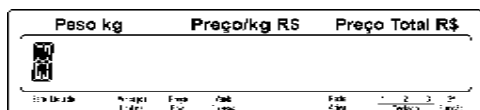

Será exibida a mensagem abaixo com o tipo de venda.



Neste momento é definido o tipo de comercialização do produto, ou seja, se o PLU será comercializado por peso, unidade ou será um produto de algum fornecedor que possuirá o EAN-13 exclusivo para esta finalidade.

Utilize uma das três teclas **←**, **→** ou **Liga** para selecionar a

opção "Pr/kg" e em seguida tecla **Entrar** com "Pr/kg" selecionado. Como em nosso exemplo o produto é pesável bastando teclar

Entrar e em seguida será exibida a mensagem a seguir:

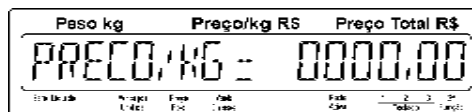

Digite o Preço/kg no valor de R\$ 10,90 e tecla **Entrar**. Será exibida a mensagem a seguir:

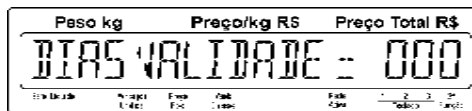

Digite a quantidade de dias de validade que são 3 e tecla **Entrar**. Será exibida a mensagem a seguir:



Se o produto possuir a informação de lote, digite o número do lote

e tecla **Entrar**. Será exibida a mensagem a seguir:

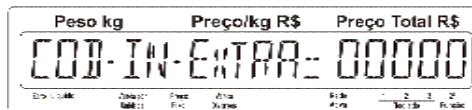

Se o produto possuir informação extra, digite o respectivo código

e tecla **Entrar**. Será exibida a mensagem a seguir:

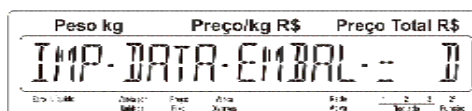

Através da tecla **Liga** você poderá selecionar se a data de embalagem será impressa ou não.

D - Não imprime a data de embalagem;
L - Imprime a data de embalagem;

Selecione a opção desejada e tecla **Entrar**. Será exibida a mensagem a seguir:

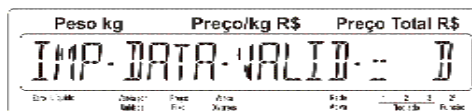

Através da tecla **Liga** você poderá selecionar se a data de validade será impressa ou não.

D - Não imprime a data de validade;
L - Imprime a data de validade;

Selecione a opção desejada e tecla **Entrar**. Será exibida a mensagem a seguir, informando que o cadastro foi realizado com sucesso:



Após exibição momentânea da mensagem anterior, será exibida a mensagem abaixo com o dígito da direita piscando, para edição do código do PLU que se deseja cadastrar:

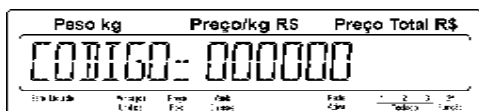

Digite o próximo código do PLU que se deseja cadastrar ou tecla

Lote Sai para voltar a tela anterior, conforme tela abaixo:

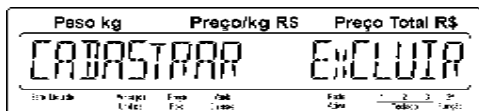

Selecione a opção que se deseja executar ou tecla **Lote Sai** para voltar a tela inicial que permita a seleção de um outro parâmetro, conforme tela abaixo:

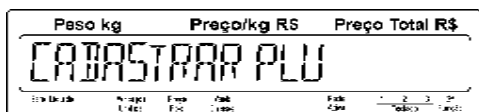

• Cadastrar PLU comercializado por Unidade

Como exemplo, iremos cadastrar o Pão Doce, código 000024, valor R\$ 0,29 a unidade, receita 000001 e 3 dias de validade. Veja os procedimentos a seguir:

Com o display indicando a mensagem abaixo:

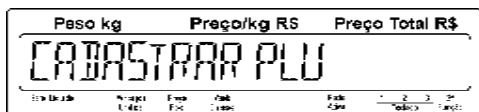

Tecla **Entrar** e será exibida a mensagem abaixo com "Cadastrar" piscando.



Com "Cadastrar" piscando, tecla **Entrar** e será exibida a mensagem abaixo com o dígito a direita piscando.

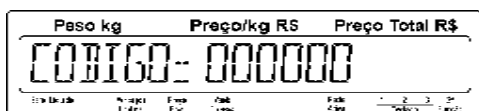

Digite o código 24 e tecla **Entrar**. Será exibida momentaneamente a mensagem a seguir:

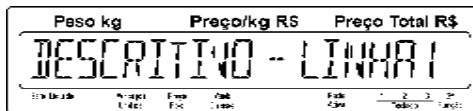

Em seguida será exibida a mensagem abaixo com o cursor a esquerda piscando para edição da primeira linha de descritivo. Digite

Pão Doce e tecla **Entrar**.

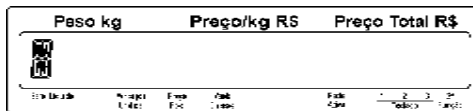

Será exibida a mensagem abaixo com "Pr/kg" selecionado.

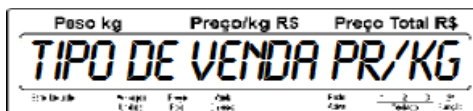

Neste momento é definido o tipo de comercialização do produto, ou seja, se o PLU será comercializado por peso, unidade ou será um produto de algum fornecedor que possuirá EAN13 exclusivo para esta finalidade.

Utilize uma das três teclas **←**, **→** ou **Liga** para selecionar

a opção "Pr/un" e em seguida tecla **Entrar** com "Pr/un" selecionado.

Será exibida a mensagem abaixo:

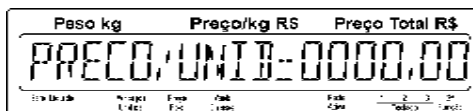

Digite o Preço/un no valor de R\$ 0,29 e tecla **Entrar**. Será exibida a mensagem a seguir:

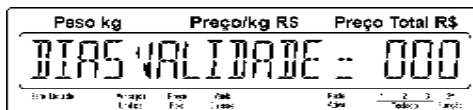

Digite a quantidade de dias de validade que são 3 e tecla **Entrar**. Será exibida a mensagem a seguir:



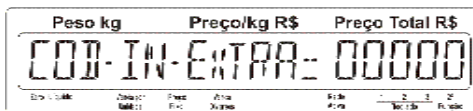

Se o produto possuir a informação de lote, digite o número do lote e tecla **Entrar**. Será exibida a mensagem a seguir:

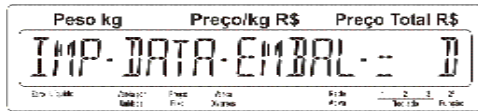

Se o produto possuir informação extra, digite o respectivo código

e tecle . Será exibida a mensagem a seguir:



Através da tecla  você poderá selecionar se a data de embalagem será impressa ou não.

- D - Não imprime a data de embalagem;
- L - Imprime a data de embalagem;

Selecione a opção desejada e tecle . Será exibida a mensagem a seguir:

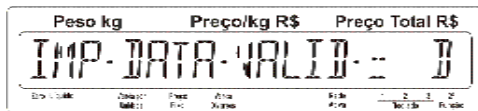

Através da tecla  você poderá selecionar se a data de validade será impressa ou não.

- D - Não imprime a data de validade;
- L - Imprime a data de validade;

Selecione a opção desejada e tecle . Será exibida a mensagem a seguir, informando que o cadastro foi realizado com sucesso:



Após exibição momentânea da mensagem anterior, será exibida a mensagem abaixo com o dígito da direita piscando, para edição do código do PLU que se deseja cadastrar:

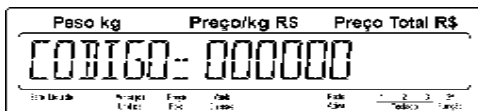

Digite o próximo código do PLU que se deseja cadastrar ou tecle  para voltar a tela anterior, conforme tela abaixo:

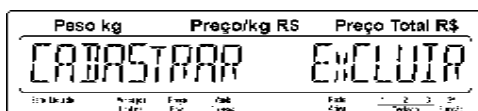

Selecione a opção que se deseja executar ou tecle  para voltar a tela inicial que permita a seleção de um outro parâmetro, conforme tela abaixo:

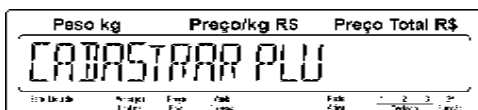

• Cadastrar PLU de Fornecedor

Como exemplo, iremos cadastrar o Sushi, código PLU 000003, EAN 789400400078, receita 000007 e 2 dias de validade. Veja os procedimentos a seguir:

Com o display indicando a mensagem abaixo:

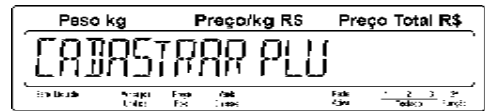

Tecla  e será exibida a mensagem abaixo com "Cadastrar" piscando.

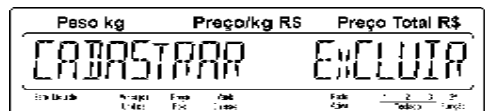

Com "Cadastrar" piscando, tecla  e será exibida a mensagem abaixo com o dígito a direita piscando.

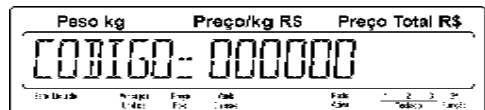

Digite o código 3 e tecla . Será exibida momentaneamente a mensagem a seguir:

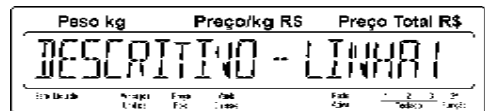

Em seguida será exibida a mensagem abaixo com o cursor a esquerda piscando para edição da primeira linha de descritivo. Digite

Sushi e tecla .

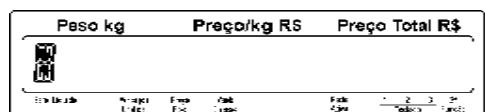

Será exibida a mensagem a seguir com "Pr/kg" selecionado.



Neste momento é definido o tipo de comercialização do produto, ou seja, se o PLU será comercializado por peso, unidade ou será um produto de algum fornecedor que possuirá o EAN13 exclusivo para esta finalidade.

Utilize uma das três teclas ,  ou  para selecionar

a opção "EAN-13" e em seguida tecla  com "EAN-13" selecionado. Será exibida a mensagem a seguir:

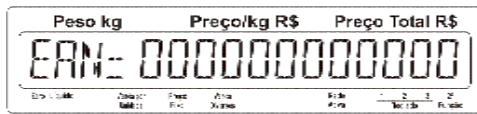

Digite o código EAN 789400400078 e tecla **Entra**. Será exibida a mensagem a seguir:



Digite a quantidade de dias de validade que são 2 e tecla **Entra**. Será exibida a mensagem a seguir:



Se o produto possuir a informação de lote, digite o número do lote e tecla **Entra**. Será exibida a mensagem a seguir:

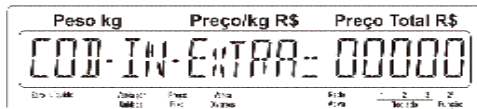

Se o produto possuir receita, digite o respectivo código e/ou tecla **Entra**. Será exibida a mensagem a seguir:

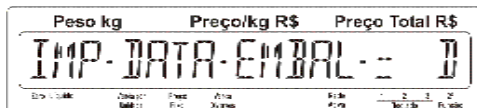

Através da tecla **Liga** você poderá selecionar se a data de embalagem será impressa ou não.

- D - Não imprime a data de embalagem;
- L - Imprime a data de embalagem;

Selecione a opção desejada e tecla **Entra**. Será exibida a mensagem a seguir:

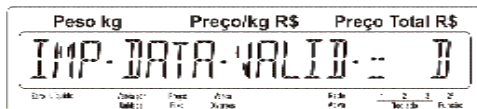

Através da tecla **Liga** você poderá selecionar se a data de validade será impressa ou não.

- D - Não imprime a data de validade;
- L - Imprime a data de validade;

Selecione a opção desejada e tecla **Entra**. Será exibida a mensagem a seguir, informando que o cadastro foi realizado com sucesso.



Após exibição momentânea da mensagem acima, em seguida será exibida a mensagem com o dígito da direita piscando, para edição do código do PLU que se deseja cadastrar:

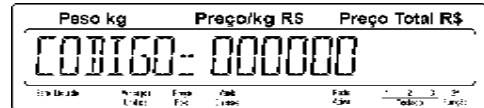

Digite o próximo código do PLU que se deseja cadastrar ou tecla **Lote Sai** para voltar a tela anterior, conforme tela abaixo:

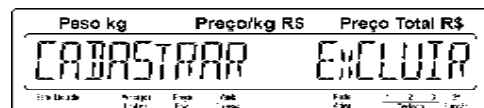

Selecione a opção que se deseja executar ou tecla **Lote Sai** para voltar a tela inicial que permita a seleção de um outro parâmetro, conforme tela abaixo:

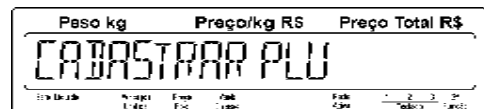

Excluir PLU

Como exemplo, iremos excluir a Alcatra Maturada, código PLU 000017. Veja os procedimentos a seguir:

Com o display indicando a mensagem abaixo:

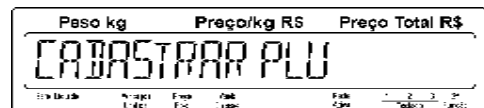

Tecla **Entra** e será exibida a mensagem abaixo com "Cadastrar" piscando.

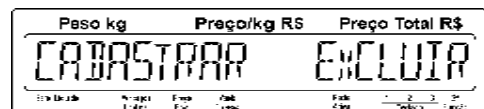

Utilize a tecla **Liga** para selecionar a opção "Excluir" e em seguida tecla **Entra** com "Excluir" piscando. Será exibida a mensagem a seguir:

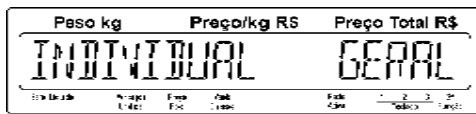

Com "Individual" piscando, tecle **Entrar** e será exibida a mensagem abaixo:

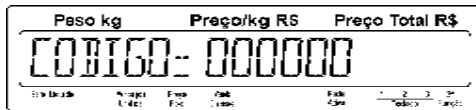

Digite o código 17 e tecle **Entrar**. Será exibida momentaneamente a mensagem a seguir:

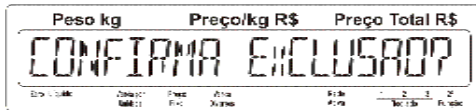

NOTA

Caso deseje cancelar a exclusão do PLUs, tecle **Lote Sai** e a exclusão será cancelada.

Tecla **Entrar** para confirmar a exclusão. Será exibida momentaneamente a mensagem a seguir:

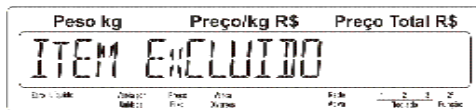

Após exibição momentânea da mensagem acima, em seguida será exibida a mensagem com o dígito da direita piscando, para edição do código do PLU que se deseja excluir:

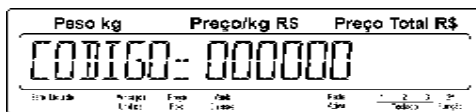

Digite o próximo código do PLU que se deseja excluir ou tecla **Lote Sai** para voltar a tela anterior, conforme tela abaixo:

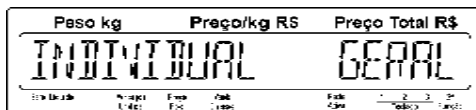

Selecione a opção que se deseja executar ou tecla **Lote Sai** para voltar a tela inicial que permita a seleção de um outro parâmetro, conforme tela abaixo:

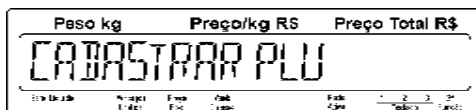

• Excluir todos os PLU

Iremos efetuar a exclusão de todos os PLUs. Veja os procedimentos a seguir. Com o display indicando a mensagem a seguir:

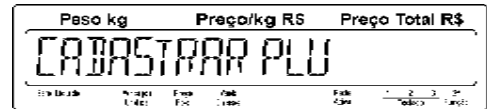

Tecla **Entrar** e será exibida a mensagem abaixo com "Cadastrar" piscando.

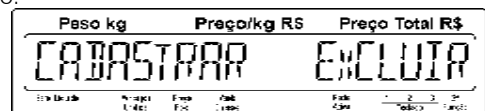

Utilize a tecla **Liga** para selecionar a opção "Excluir" e em seguida tecla **Entrar** com "Excluir" piscando. Será exibida a mensagem abaixo:

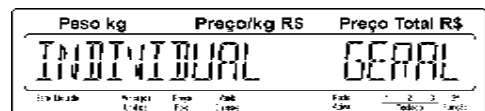

Utilize a tecla **Liga** para selecionar a opção "Geral" e em seguida tecla **Entrar** com "Geral" piscando. Será exibida a mensagem a seguir:

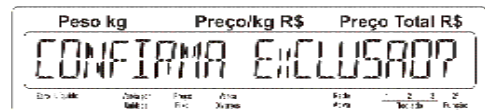

NOTA

Caso deseje cancelar a exclusão de todos os PLUs, tecla **Lote Sai** e a exclusão será cancelada.

Tecla **Entrar** para confirmar a exclusão. Será exibida momentaneamente a mensagem a seguir:

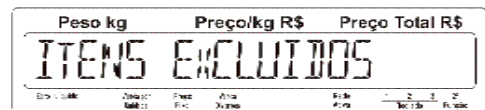

Após exibição momentânea da mensagem acima, em seguida será exibida a mensagem abaixo:

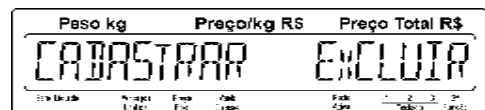

Selecione a opção que se deseja executar ou tecla **Lote Sai** para voltar a tela inicial [Cadastrar PLU] que permite a seleção de um outro parâmetro de programação.

7.3.4 Cadastrar Informações extras

Este parâmetro permite cadastrar, alterar ou excluir Informações Extras.

• Cadastrar Informações extras

Para cadastrar as informações extras, veja os procedimentos a seguir:

Com o display indicando a mensagem abaixo:

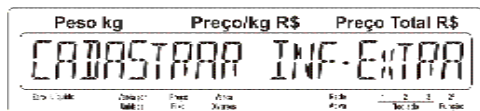

Tecele **Entrar** e será exibida a mensagem abaixo com "Cadastrar" piscando.

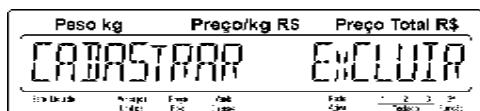

Com "Cadastrar" piscando, tecele **Entrar** e será exibida a mensagem abaixo com o dígito a direita piscando.

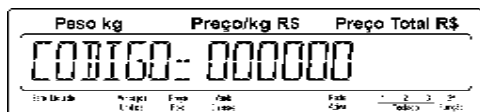

Digite o código da receita e tecele **Entrar**. Será exibida momentaneamente a mensagem a seguir:

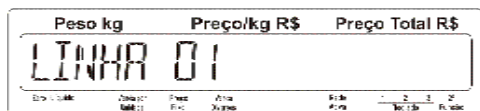

Em seguida será exibida a mensagem abaixo com o cursor a esquerda piscando para edição da primeira linha de informação

extra. Digite a receita e tecele **Entrar**.

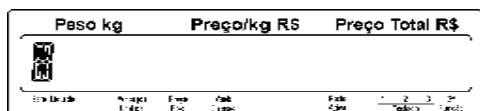

Será exibida momentaneamente a mensagem abaixo:

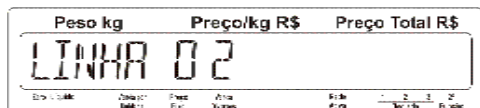

Em seguida será exibida a mensagem abaixo com o cursor a esquerda piscando para edição da segunda linha de informação

extra. Digite a receita e tecele **Entrar**.

Esta rotina acontecerá até a 5ª linha de informação extra onde será exibida momentaneamente a mensagem a seguir, informando que o cadastro foi realizado com sucesso:

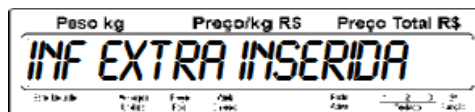

Após exibição momentânea da mensagem abaixo, em seguida será exibida a mensagem com o dígito da direita piscando, para edição do código da informação extra que se deseja cadastrar:

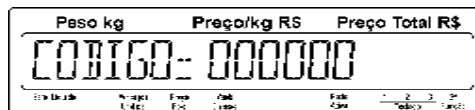

Digite o próximo código de informação extra que se deseja cadastrar

ou tecele **Lote Sai** para voltar a tela anterior, conforme tela abaixo:

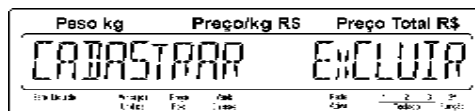

Selecione a opção que se deseja executar ou tecele **Lote Sai** para voltar a tela inicial que permita a seleção de um outro parâmetro, conforme tela abaixo:

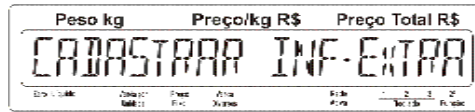

• Excluir Informação extra

Como exemplo, iremos excluir uma informação extra, código 000001. Veja os procedimentos a seguir:

Com o display indicando a mensagem abaixo:

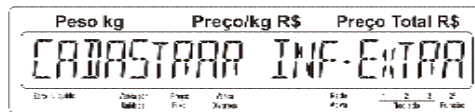

Tecele **Entrar** e será exibida a mensagem abaixo com "Cadastrar" piscando.

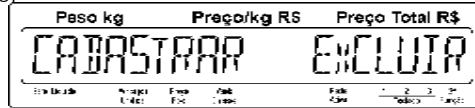

Utilize a tecla **Liga** para selecionar a opção "Excluir" e em seguida

tecele **Entrar** com "Excluir" piscando. Será exibida a mensagem abaixo:



Com "Individual" piscando, tecle  e será exibida a mensagem abaixo:

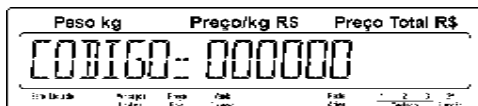

Digite o código 1 e tecle . Será exibida a mensagem a seguir:

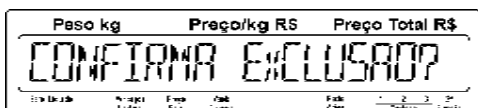

NOTA

Caso deseje cancelar a exclusão da informações extra, tecle



e a exclusão será cancelada.

Tecl  para confirmar a exclusão. Será exibida momentaneamente a mensagem a seguir:



Após exibição momentânea da mensagem acima, em seguida será exibida a mensagem com o dígito da direita piscando, para edição do código da nova informação extra que se deseja excluir:

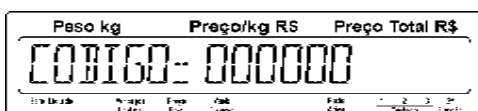

Digite o próximo código da receita que se deseja excluir ou tecle



para voltar a tela anterior, conforme tela abaixo:

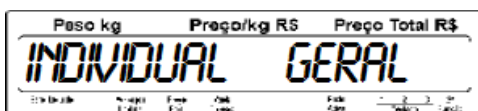

Tecl  para voltar a tela anterior, conforme tela abaixo:

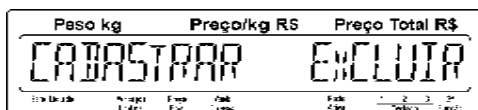

Selecione a opção que se deseja executar ou tecl  para voltar a tela inicial que permita a seleção de um outro parâmetro, conforme tela abaixo:

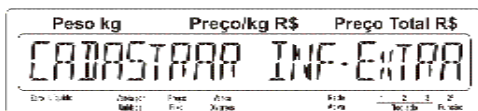

• **Excluir todas as receitas**

Iremos efetuar a exclusão de todas as informações extras. Veja os procedimentos a seguir:

Com o display indicando a mensagem abaixo:

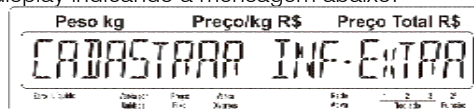

Tecl  e será exibida a mensagem abaixo com "Cadastrar" piscando.

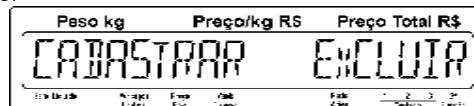

Utilize a tecla  para selecionar a opção "Excluir" e em seguida

tecl  com "Excluir" piscando. Será exibida a mensagem abaixo:

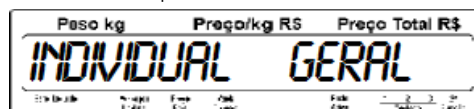

Utilize a tecla  para selecionar a opção "Geral" e em seguida

tecl  com "Geral" piscando. Será exibida a mensagem a seguir:

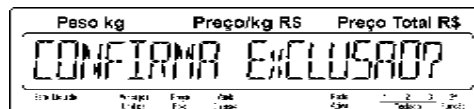

NOTA

Caso deseje cancelar a exclusão de todas as informações extras,



tecl e a exclusão será cancelada.

Tecl  para confirmar a exclusão. Será exibida momentaneamente a mensagem a seguir:

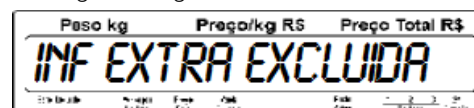

Após exibição momentânea da mensagem acima, será exibida a mensagem abaixo:



Selecione a opção que se deseja executar ou tecl  até voltar a tela inicial que permite a seleção de um outro parâmetro de programação, conforme tela abaixo.

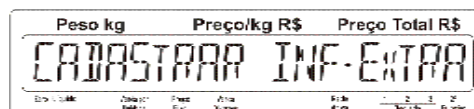

7.3.5 Cadastrar Mensagens

Este parâmetro permite cadastrar, alterar, ativar ou desativar Mensagens.

- Cadastrar Mensagens**

Para cadastrar as mensagens, veja os procedimentos a seguir:

Com o display indicando a mensagem abaixo:

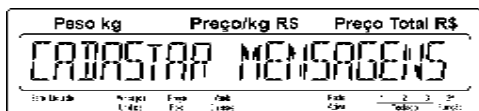

Tecla **Entrar** e será exibida a mensagem abaixo com "Cadastrar" piscando.



Com "Cadastrar" piscando, tecla **Entrar** e será exibida a mensagem abaixo com o dígito a direita piscando.

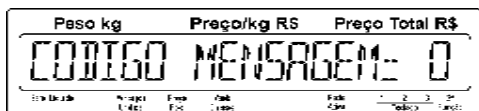

Digite o código da mensagem desejada entre 1 e 10 e tecla **Entrar**.

Será exibida momentaneamente a mensagem a seguir:

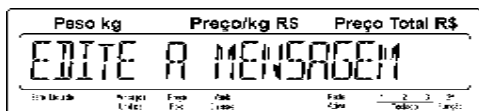

Em seguida será exibida a mensagem abaixo com o cursor a esquerda piscando para edição da mensagem. Digite a mensagem e tecla **Entrar**.

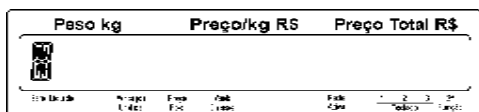

Será exibida momentaneamente a mensagem abaixo:

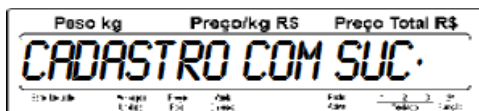

Em seguida será exibida a mensagem abaixo com o zero piscando para edição de uma outra mensagem de publicidade. Digite a

mensagem e tecla **Entrar**.

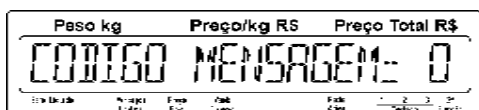

Digite o próximo código da mensagem que se deseja cadastrar ou tecla **Lote Sai** para voltar a tela anterior, conforme tela a seguir:

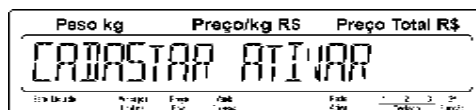

Selecione a opção que se deseja executar ou tecla **Lote Sai** para voltar a tela inicial que permita a seleção de um outro parâmetro, conforme tela abaixo:

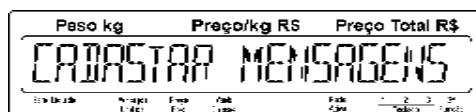

- Ativar Mensagens**

Para ativar as mensagens, veja os procedimentos a seguir:

Com o display indicando a mensagem abaixo:

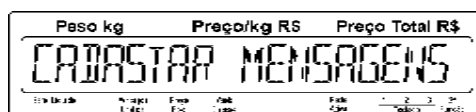

Tecla **Entrar** e será exibida a mensagem abaixo com "Cadastrar" piscando.

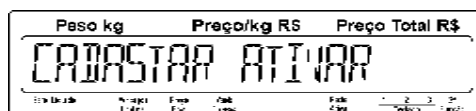

Utilize a tecla **Liga** para selecionar a opção "Ativar" e em seguida

tecla **Entrar** com "Ativar" piscando. Será exibida a mensagem abaixo com o número zero piscando:



A tecla **Liga** permite selecionar o estado de uma mensagem

entre "d" e "L" e as teclas **←** e **→** permitem navegar entre os números das mensagens.

Os números acima são referentes a sua respectiva mensagem. Veja relação a seguir:

- | | |
|------------------------------|-------------------------------|
| 1 - Mensagem Promocional 1 ; | 6 - Mensagem Promocional 6 ; |
| 2 - Mensagem Promocional 2 ; | 7 - Mensagem Promocional 7 ; |
| 3 - Mensagem Promocional 3 ; | 8 - Mensagem Promocional 8 ; |
| 4 - Mensagem Promocional 4 ; | 9 - Mensagem Promocional 9 ; |
| 5 - Mensagem Promocional 5 ; | 10 - Mensagem Promocional 10. |

As letras que estão em frente aos números são referentes ao seu estado de programação. Veja relação abaixo:

- d - Desativado;
- L - Ativado;

Como exemplo, iremos ativar as mensagens promocionais 1 e 3.

Tecla  para alterar o estado da mensagem 1 para "L" conforme mensagem a seguir:



Tecla  por duas vezes. Será exibida a mensagem a seguir com a letra "d" piscando após o número "3".



Tecla  para alterar o estado da mensagem 2 para "L" conforme mensagem a seguir:

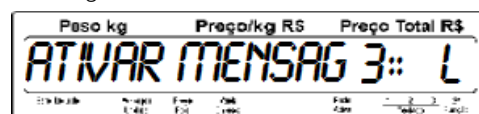

Tecla . Será exibida momentaneamente a mensagem a seguir:



Após a exibição momentânea da mensagem acima, em seguida será exibida a mensagem abaixo:

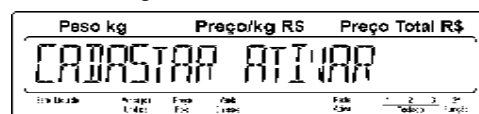

Selecione a opção que se deseja executar ou tecla  para voltar a tela inicial que permita a seleção de um outro parâmetro, conforme tela abaixo:

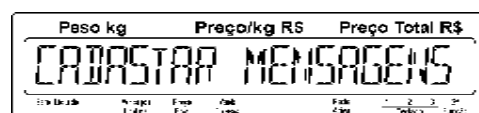

7.3.6 Cadastrar Operador

Este parâmetro permite cadastrar, alterar, consultar e excluir operadores.

Se ao acessar este parâmetro, a mensagem "Op. Desabilitado" for exibida, conforme tela abaixo, significa que o modo de operação com operadores está desabilitado.



Neste caso deve-se acessar o grupo "Ajustar Parâmetros" e habilitar o parâmetro C14 - (C14 L) para ter acesso ao cadastro de operadores e passar a operar com os mesmos.

- **Cadastrar Operadores**

Para cadastrar os Operadores, siga os procedimentos a seguir:

Com o display indicando a mensagem abaixo:

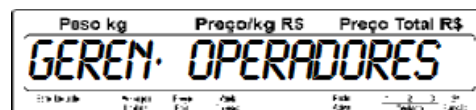

Tecla  e será exibida a mensagem abaixo com "Cadastrar" piscando.



Com "Cadastrar" piscando, tecla  e será exibida a mensagem abaixo com "Inserir" piscando.

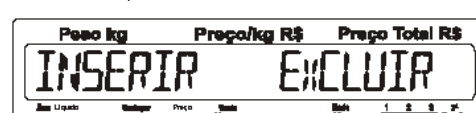

Com "Inserir" piscando, tecla  e será exibida a mensagem abaixo com o dígito a direita piscando.



Digite o código do operador (de 1 a 99) e tecla . Será exibida a mensagem a seguir:



Digite o nome do operador com até 12 dígitos alfanuméricos e tecla . Será exibida momentaneamente a mensagem a seguir, informando que o cadastro foi realizado com sucesso:



Após a exibição momentânea da mensagem acima, será exibida a mensagem "PROXIMO OPERADOR" também momentaneamente e com isso a mensagem de código com o dígito da direita piscando, para a edição de um novo código de operador que se deseja cadastrar.



Digite o próximo código de operador que se deseja cadastrar ou

tecle **Lote Sai** para voltar a tela anterior, conforme tela abaixo:



Selecione a opção desejada ou tecle **Lote Sai** para voltar a tela anterior, conforme tela abaixo:



Selecione a opção desejada ou tecle **Lote Sai** para voltar a tela inicial que permite a seleção de um outro grupo, conforme tela abaixo:



Consultar Operadores

Para consultar os Operadores, veja os procedimentos a seguir:

Com o display indicando a mensagem abaixo:

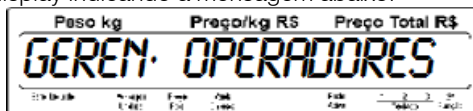

Tecla **Entrar** e será exibida a mensagem abaixo com "Cadastrar" piscando.



Com "Cadastrar" piscando, utilize uma das três teclas

Liga, **←** ou **→** para selecionar a opção "Consultar", e

com "Consultar" piscando tecla **Entrar**. Será exibida a mensagem a seguir:



Digite o número do operador que se deseja consultar e tecla **Entrar**. Será exibida a mensagem abaixo com as informações de Vendas:



Tecla **Entrar** e será exibida a mensagem abaixo com as informações de Peso:



Tecla **Entrar** e será exibida a mensagem abaixo com as informações de Quantidade:



Tecla **Entrar** novamente e será exibida a mensagem abaixo com as informações de transações:



NOTA

Há, durante a operação de consulta de operadores, a possibilidade de imprimir os dados acumulados por operador. Para isso

 Imprime

basta teclar  durante a exibição dos dados acumulados (Vendas, Peso ou Trans.) no display.

Será impressa uma etiqueta conforme abaixo, com o nome e número do operador, bem como os dados referentes as vendas, peso e transações, além da data e hora de impressão.

OPERADOR : 1	
JOAO MARCOS	
TOTAL VENDAS: R\$	15897,00
PESO TOTAL: (kg)	95,750
QTD. TOTAL:	20
TOTAL TRANSACOES:	72
DATA:	05/01/11
HORA:	15:07

 Entra

Tecla  novamente. Com isso a consulta foi realizada com sucesso e o display passará a exibir a mensagem abaixo com "Consultar" piscando.



 Entra

Caso queira realizar outra consulta, tecla  e a seguir digite o

 Lote Sai

número do operador a ser consultado, ou tecla  com "Consultar" piscando para voltar a tela inicial que permite seleção de um outro grupo, conforme tela abaixo:



• Limpar acumulados por Operadores

Para limpar os valores acumulados por operador, veja os procedimentos a seguir:

Com o display indicando a mensagem abaixo:



 Entra

Tecla  e será exibida a mensagem abaixo com "Cadastrar" piscando.



Com "Cadastrar" piscando, utilize uma das três teclas



para selecionar a opção "Consultar", e

 Entra

com "Consultar" piscando tecla . Será exibida a mensagem a seguir:



Digite o número do operador que se deseja limpar os dados acu-

 Entra

mulados e tecla . Será exibida a mensagem abaixo com as informações de Vendas:



 Limpa

Neste momento tecla , será exibida momentaneamente a mensagem:



Logo após, o display passará a exibir a mensagem abaixo:

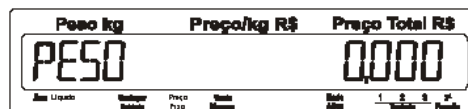

 Entra

Tecla  novamente e será exibida a mensagem abaixo com as informações de transações limpas:



Tecla  novamente. Com isso a limpeza foi realizada com sucesso e o display passará a exibir a mensagem abaixo com "Consultar" piscando.



Caso queira realizar outra limpeza, tecla  e a seguir digite o

número do operador a ser limpo, ou tecla  com "Consultar" piscando para voltar a tela inicial que permite a seleção de um outro grupo, conforme tela abaixo:



• Excluir Operador

Para excluir um operador, veja o procedimento a seguir:

Com o display indicando a mensagem abaixo:





Tecla  e será exibida a mensagem abaixo com "Cadastrar" piscando.



Com "Cadastrar" piscando, tecla  e será exibida a mensagem abaixo com "Inserir" piscando.



Com "Inserir" piscando, utilize uma das três teclas  ,  ou  para selecionar a opção "Excluir", e com "Excluir" piscando

tecla  . Será exibida a mensagem a seguir com "Individual" piscando:



Com "Individual" piscando, tecla  e será exibida a mensagem abaixo:



Digite o número do operador que se deseja excluir e tecla  . Será exibida momentaneamente a mensagem abaixo:

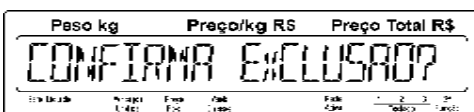

NOTA

Caso deseje cancelar a exclusão do operador, tecla  e a exclusão será cancelada.

Tecla  para confirmar a exclusão. Será exibida momentaneamente a mensagem a seguir:



Após a exibição momentânea da mensagem acima, será exibida a mensagem de código com o dígito da direita piscando, para a exclusão de um novo código de operador.



Digite o próximo código de operador que se deseja excluir ou tecla  para voltar a tela anterior, conforme tela abaixo:



Selecione a opção desejada ou tecla  para voltar a tela anterior, conforme tela abaixo:



Selecione a opção desejada ou tecla  para voltar a tela anterior, conforme próxima tela:



Selecione a opção desejada ou tecle  para voltar a tela inicial que permite a seleção de um outro parâmetro, conforme tela abaixo:



• **Excluir todos os Operadores**

Para excluir todos os operadores, veja o procedimento a seguir:

Com o display indicando a mensagem abaixo:





Tecele  e será exibida a mensagem abaixo com "Cadastrar" piscando.



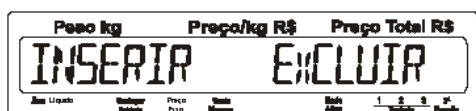



Com "Cadastrar" piscando, tecele  e será exibida a mensagem abaixo com "Inserir" piscando.



Com "Inserir" piscando, utilize uma das três teclas ,  ou  para selecionar a opção "Excluir", e com "Excluir" piscando

tecele . Será exibida a mensagem a seguir com "Individual" piscando:



Com "Individual" piscando, utilize uma das três teclas ,  ou  para selecionar a opção "Geral", e com "Geral" piscando tecele . Será exibida a mensagem a seguir:



NOTA
 Caso deseje cancelar a exclusão de todos os operadores, tecele  e a exclusão será cancelada.

Tecele  para confirmar a exclusão. Será exibida momentaneamente a mensagem a seguir:



Após a exibição momentânea da mensagem acima, será exibida a mensagem abaixo com "Excluir" piscando.



Selecione a opção desejada ou tecele  para voltar a tela anterior, conforme tela abaixo:



Selecione a opção desejada ou tecele  para voltar a tela inicial que permite a seleção de um outro parâmetro, conforme tela abaixo:



7.3.7 Associar Teclas

Este parâmetro permite associar PLUs nas teclas de acesso rápido.

• Associar Teclas

Como exemplo, iremos associar os três códigos de PLU 000001, 000200, 004069 a tecla 46, utilizando os três níveis de teclado. Veja os procedimentos a seguir:

Verifique se o indicador de legenda está selecionado para teclado



1. Caso não esteja, tecle **Teclado 1-2-3** até que o indicador se posicione no teclado 1.

Com o display indicando a mensagem abaixo:

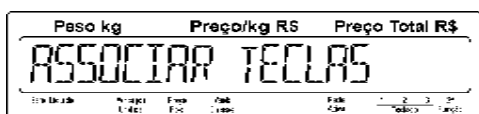

Tecele **Entra** e será exibida a mensagem abaixo piscando.



Com "Ação Tecla Rápida" piscando, tecele na tecla referente ao



número 46 que é **P**.

Será exibida a mensagem a seguir:

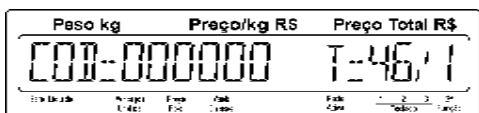

Será exibida a mensagem acima com o dígito a direita do código piscando, onde:

000000 = Campo para edição do código do PLU que se deseja associar;

T = 46/1 onde:

T = Tecla de acesso rápido;
46 = corresponde a tecla de acesso rápido que o código de PLU informado acima será associado;
1 = nível do teclado de acesso rápido;

Para a tecla 46 e nível de teclado 1, digite o código de PLU 000001



e tecele **Entra**. Será exibida momentaneamente a mensagem abaixo:

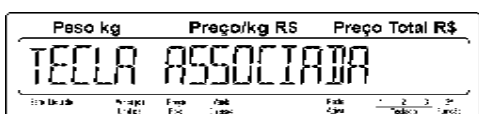

A seguir será exibida a mensagem abaixo.

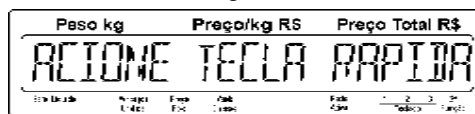

Tecele **Teclado 1-2-3** até que o indicador se posicione no teclado 2.

Com o display exibindo "Ação Tecla Rápida", tecele na tecla



referente ao número 46 que é **P** para associação do outro código de PLU no segundo nível de tecla.

Será exibida a mensagem a seguir:

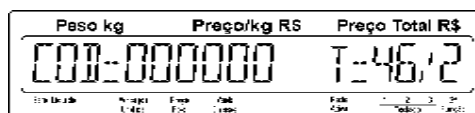

Será exibida a mensagem acima com o dígito a direita do código piscando, onde:

000000 = Campo para edição do código do PLU que se deseja associar

T = 46/2 onde:

T = Tecla de acesso rápido;
46 = corresponde a tecla de acesso rápido que o código de PLU informado acima será associado;
2 = nível do teclado de acesso rápido;

Para a tecla 46 e nível de teclado 2, digite o código de PLU 000200 e



tecele **Entra**. Será exibida momentaneamente a mensagem abaixo:

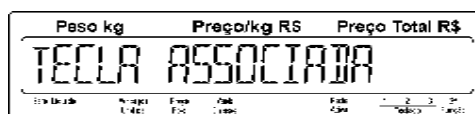

A seguir será exibida a mensagem abaixo.

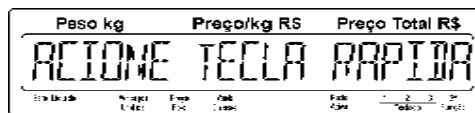

Tecele **Teclado 1-2-3** até que o indicador se posicione no teclado 3.

Com o display exibindo "Ação Tecla Rápida", tecele na tecla



referente ao número 46 que é **P** para associação do outro código de PLU no terceiro nível de tecla.

Será exibida a mensagem a seguir:

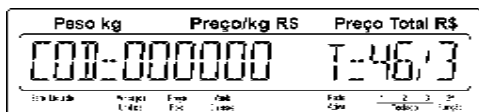

Será exibida a mensagem acima com o dígito a direita do código piscando, onde:

000000 = Campo para edição do código do PLU que se deseja associar

T = 46/3 onde:

T = Tecla de acesso rápido;

46 = corresponde a tecla de acesso rápido que o código de PLU informado acima será associado;

3 = nível do teclado de acesso rápido;

Para a tecla 46 e nível de teclado 3, digite o código de PLU 004069

e tecle **Entrada**. Será exibida momentaneamente a mensagem abaixo:

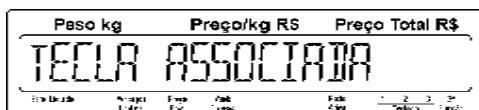

A seguir será exibida a mensagem abaixo.



Digite a próxima tecla de acesso rápido que se deseje associar ou

tecle **Lote Sai** para voltar a tela inicial, conforme tela abaixo:

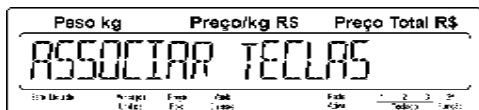

7.3.8 Acessar Acumulador

Este parâmetro permite consultar e/ou limpar o conteúdo dos acumuladores de item e/ou geral.

• Consultando o acumulado por item

As teclas abaixo possuem as seguintes funções no modo de programação:

Entrada Exibe o próximo campo do acumulador;

Tara Exibe o campo anterior do acumulador;

Lote Sai A visualização do PLU em questão será abandonada e será exibida [Codigo= 000000] para a consulta dos acumulados de um outro PLU;

Imprime Imprime uma etiqueta com os dados acumulados do PLU em questão, incluindo a data e hora da impressão;

Como exemplo, iremos consultar os acumulados do PLU 000017. Veja os procedimentos a seguir.

Com o display indicando a mensagem abaixo:

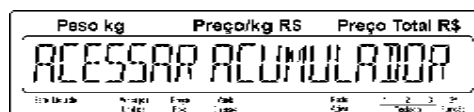

Tecla **Entrada** e será exibida a mensagem abaixo com "Consultar" piscando.

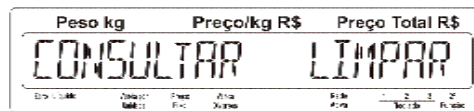

Tecla **Entrada** e será exibida a mensagem abaixo com "Individual" piscando.

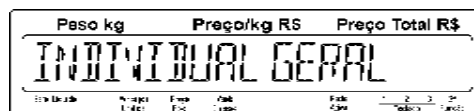

Tecla **Entrada** e será exibida a mensagem abaixo com o dígito da direita piscando.

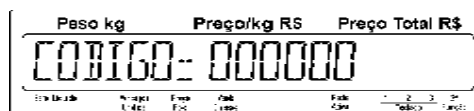

Digite o código do PLU 000017 e tecla **Entrada**. Serão exibidos os valores das vendas, peso ou quantidade e o número das transações:

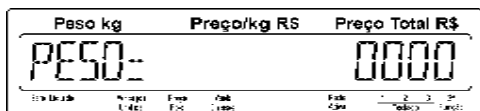
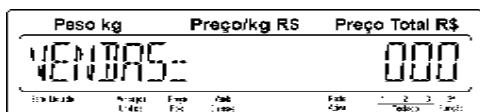

OU

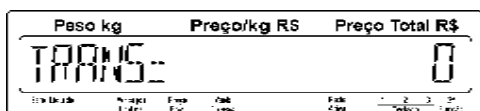
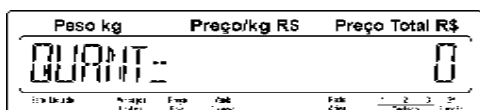

Após exibição da quantidade de transações, será exibida a mensagem abaixo com "Individual" piscando, para alguma outra consulta que se deseja efetuar.

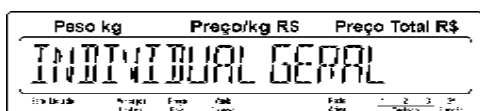

Escolha a opção que se deseja consultar ou tecla **Lote Sai** para voltar a tela inicial "Consultar" ou "Limpar" conforme tela abaixo:

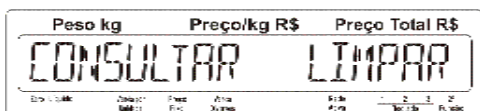

Selecione a opção que se deseja executar ou tecla **Lote Sai** para voltar a tela inicial que permita a seleção de um outro parâmetro.

• Consultando o acumulador geral

As teclas abaixo possuem as seguintes funções no modo de programação:

- Entra** Exibe o próximo campo do acumulador;
- Tara** Exibe o campo anterior do acumulador;
- Lote Sai** A visualização do Acumulador Geral será abandonada e será exibida [Individual Geral];
- Imprima** Imprime uma etiqueta com os dados do acumulado incluindo a data e hora da impressão;

Siga os procedimentos a seguir para visualizar os acumulados gerais.

Com o display indicando a mensagem abaixo:

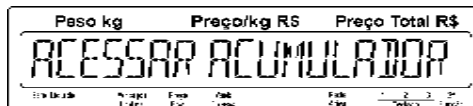

Tecla **Entra** e será exibida a mensagem abaixo com "Consultar" piscando.

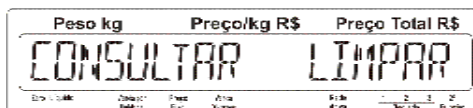

Tecla **Entra** e será exibida a mensagem abaixo com "Individual" piscando.

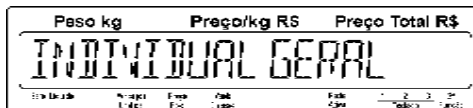

Utilize uma das três teclas **←**, **→** ou **Liga** para selecionar

a opção "Geral" e em seguida tecla **Entra** com "Geral" piscando. Serão exibidos os valores das vendas, peso ou quantidade e o número das transações:

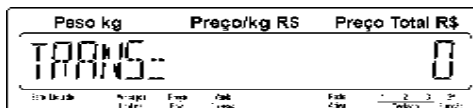
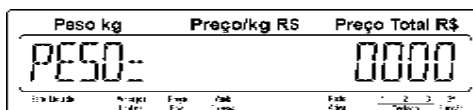
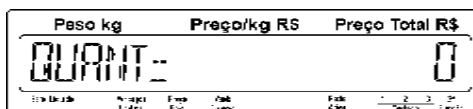
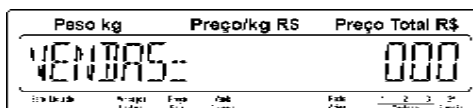

Se o Modo Comanda estiver habilitado, após a exibição da quantidade de transações serão exibidos os acumulados das comandas, conforme mensagem a seguir:



Para visualizar os acumulados das comandas, tecla **Entra**. Serão exibidos os valores das vendas, peso e quantidade dos produtos comercializados e o número das transações de comandas realizadas:

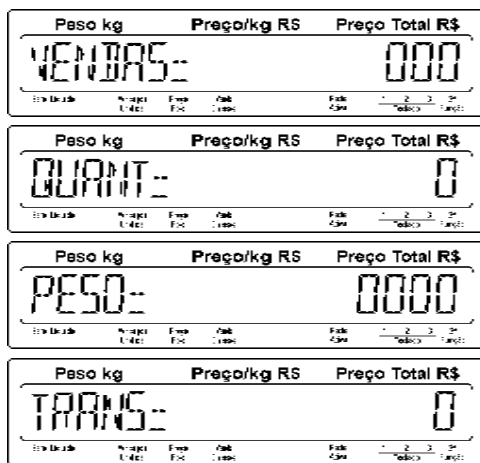

Após exibição da quantidade de transações de comandas realizadas, será exibida a mensagem abaixo com "Geral" piscando, para realizar outras consultas que se deseja efetuar.

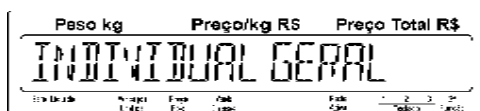

Escolha a opção que se deseja consultar ou tecle  para voltar a tela inicial "Consultar" ou "Limpar" conforme tela abaixo:

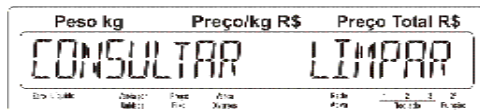

Selecione a opção que se deseja executar ou tecle  para voltar a tela inicial que permita a seleção de um outro parâmetro, conforme tela abaixo:



• Limpeza individual

Como exemplo, iremos efetuar a limpeza do PLU 000017. Veja os procedimentos abaixo:

Com o display indicando a mensagem abaixo:

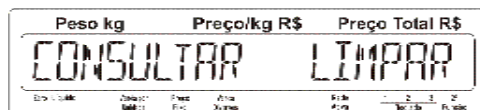

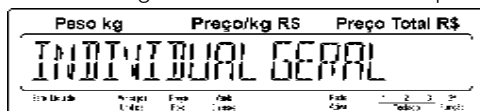

Utilize uma das três teclas , , ou  para selecionar

a opção "Limpar" e em seguida tecle  com "Limpar" piscando. Será exibida a mensagem abaixo com "Individual" piscando.

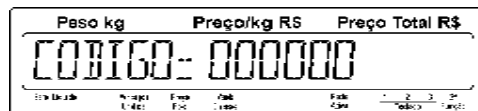

Tecele  com "Individual" piscando. Será exibida a mensagem abaixo com o dígito a direita piscando.



Digite o código do PLU 000017 e tecele . Será exibida a mensagem abaixo:

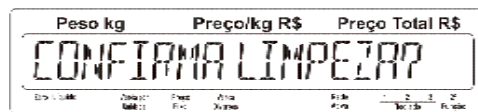

Tecele  para confirmar. Será exibida momentaneamente a mensagem a seguir:

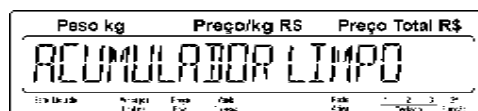

Em seguida será exibida a mensagem abaixo com o dígito a direita piscando.

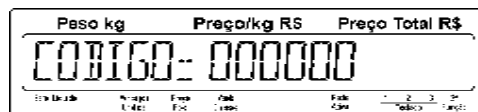

Digite o próximo código do PLU que se deseja limpar ou tecele  para voltar a tela inicial que permite a seleção de "Individual" ou "Geral", conforme tela abaixo:

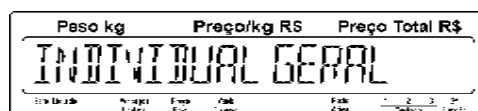

Selecione a opção que se deseja executar ou tecele  para voltar a tela inicial "Consultar" ou "Limpar".

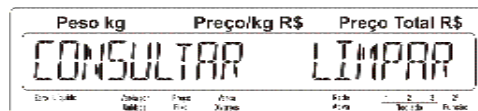

• Limpeza geral

Como exemplo, iremos efetuar a limpeza geral dos acumulados. Veja os procedimentos abaixo:

Com o display indicando a mensagem abaixo:

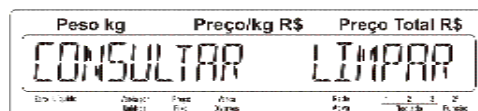



- **Limpeza geral**

Como exemplo, iremos efetuar a limpeza geral dos acumulados. Veja os procedimentos abaixo:

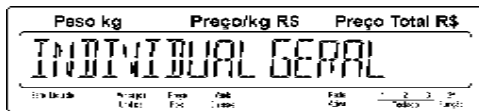
Com o display indicando a mensagem abaixo:



Utilize uma das três teclas ,  ou  para selecionar a opção "Limpar" e em seguida tecla  com "Limpar" piscando. Será exibida a mensagem abaixo com "Individual" piscando.

Utilize uma das três teclas ,  ou  para selecionar a opção "Geral" e em seguida tecla  com "Geral" piscando. Será exibida a mensagem abaixo:

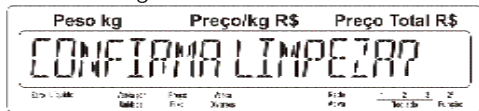

Tecla  para confirmar. Será exibida momentaneamente a mensagem a seguir:

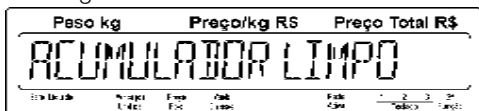

Em seguida será impressa uma etiqueta do acumulador geral exibida a tela abaixo:

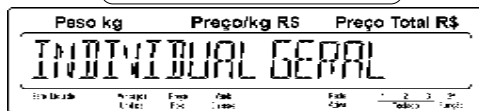
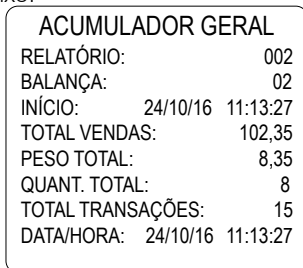

Selecione a opção que se deseja executar ou tecla  para voltar a tela anterior conforme abaixo:

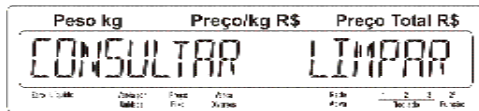

Selecione a opção que se deseja executar ou tecla  para voltar a tela inicial que permita a seleção de um outro parâmetro, conforme tela a seguir:

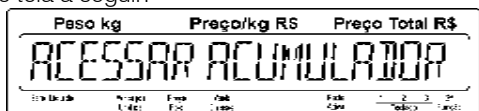

7.3.8 Ajustar Parâmetros

A 4 Uno dispõe de diversos parâmetros programáveis que permitem ativar ou desativar funções via teclado, determinando assim o modo de trabalho da balança.

O ajuste destes parâmetros é feito através de chaves programáveis do tipo liga-desliga, protegidas por uma senha para impedir que pessoas não autorizadas mudem o ajuste da balança.

Os parâmetros são identificados por um código formado pela letra "C" maiúscula (de Chave), seguida de 2 dígitos numéricos, como abaixo:

C06 Acumuladores L

O estado de um parâmetro é identificado por um ou mais caracteres, como abaixo:

L - estado ligado
d - estado desligado





A função do parâmetro será designada por uma ou mais palavras que a sintetizem, como abaixo:

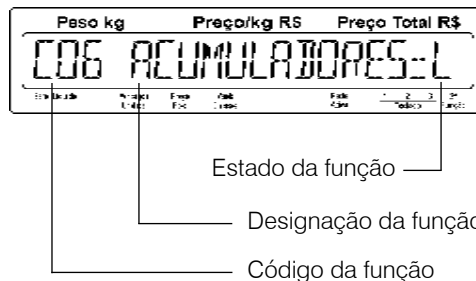









Acumulador









Ao acessar a programação, será exibido o código do parâmetro, o estado e sua designação, conforme exemplo abaixo:









As teclas abaixo possuem as seguintes funções no modo de programação dos parâmetros:

-  Aceita o valor programado e avança para o próximo parâmetro de configuração;
-  Exibe o parâmetro anterior de configuração;
-  Permite alterar o estado de alguns parâmetros;
-  Abandona a programação dos parâmetros sem salvá-los.
-  Abandona a programação dos parâmetros e os salva, desde que o display esteja indicando o estado dos parâmetros.

Parâmetro e Descrição	Estado	Observações sobre o parâmetro		
C00 SENHA DO USUÁRIO	1234	Exibe a senha de entrada nas funções de programação. Para alterar a senha tecla  , digite a nova senha e tecla  .		
C01 TIPO DE ETIQUETA	Modelo	Informações Impressas	Etiqueta de Peso	Etiqueta de Unidade
	ET900	Etiqueta de 40 mm (L) x 25 mm (A) Data de fabricação e validade, tara, peso/ quantidade, preço/kg ou un, total e 1 linha de descritivo com 20 caracteres.	ITEM POR PESO DATA : 27/10/16 VALIDADE 30/10/16 TARA : 0,010kg (T) TOTAL R\$ PESO : 1,210kg (L) 11,88 R\$/kg : 9,90	ITEM POR QUANTIDADE DATA/L : 27/10/16 VALIDADE 30/10/16 QUANT. : 1 TOTAL R\$ R\$/unid. : 19,90 19,90
	ET901	Etiqueta de 40 mm (L) x 30 mm (A) Data de fabricação e validade, tara, peso/quantidade, preço/kg ou un, total, código de barras, hora e 1 linha de descritivo com 20 caracteres.	ITEM POR PESO DATA : 06/10/16 VALIDADE 10/10/16 TARA : 0,010kg (T) TOTAL R\$ PESO : 1,210kg (L) 11,88 R\$/kg : 9,90  HORA 17:57 2 000010 011880	ITEM POR QUANTIDADE DATA/L : 06/10/16 VALIDADE 10/10/16 QUANT. : 1 TOTAL R\$ R\$/unid. : 19,90 19,90  HORA 17:57 2 000010 019908
	ET902	Etiqueta de 40 mm (L) x 35 mm (A) Data de fabricação e validade, tara, peso/ quantidade, preço/kg ou un, total, código de barras, hora, 1 linha de descritivo com 20 caracteres e 2 linhas de informações extras.	ITEM POR PESO DATA : 03/10/16 VALIDADE 09/10/16 TARA : 0,010kg (T) TOTAL R\$ PESO : 1,210kg (L) 11,88 R\$/kg : 9,90  HORA 17:57 2 000010 011880 1ª LINHA - INFORMACAO EXTRA 2ª LINHA - INFORMACAO EXTRA	ITEM POR QUANTIDADE DATA/L : 03/10/16 VALIDADE 09/10/16 QUANT. : 1 TOTAL R\$ R\$/unid. : 19,90 19,90  HORA 17:57 2 000010 019908 1ª LINHA - INFORMACAO EXTRA 2ª LINHA - INFORMACAO EXTRA
	ET903	Etiqueta de 40 mm (L) x 40 mm (A) Data de fabricação e validade, tara, peso/ quantidade, preço/kg ou un, total, código de barras invertido e 1 linha de descritivo com 20 caracteres.	ITEM POR PESO DATA: 16/10/16 VALIDADE: 26/10/16 TARA: 0,022kg (T) PESO: 13,260kg (L) R\$/kg: 94,50  TOTAL R\$ 1253,07	ITEM POR QUANTIDADE DATA: 16/10/16 VALIDADE: 26/10/16 QUANT.: 1 R\$/unid.: 94,50  TOTAL R\$ 94,50
ET904	Etiqueta de 40 mm (L) x 40 mm (A) Data de fabricação e validade, tara, peso/ quantidade, preço/kg ou un, total, código de barras, hora e 1 linha de descritivo com 20 caracteres.	ITEM POR PESO DATA : 03/10/16 VALIDADE 14/10/16 TARA : 0,010kg (T) PESO : 1,210kg (L) R\$/kg : 9,90 TOTAL R\$: 11,88  HORA 17:57 2 000010 011880	ITEM POR UNIDADE DATA/L : 03/10/16 VALIDADE 14/10/16 QUANT. : 1 R\$/unid. : 9,90 TOTAL R\$ 11,88  HORA 17:57 2 000010 011880	

Parâmetro e Descrição	Estado	Observações sobre o parâmetro		
	Modelo	Informações Impressas	Etiqueta de Peso	Etiqueta de Unidade
C01 TIPO DE ETIQUETA	ET905	<p>Etiqueta de 40 mm (L) x 40 mm (A)</p> <p>Lote com 12 caracteres alfanuméricos, data de fabricação e validade, tara, peso/quantidade, preço/kg ou un, total, código de barras, hora, 3 linhas de informações extras e 1 linha de descritivo com 20 caracteres.</p>	<p>ITEM POR PESO</p> <p>Lote: 123456789012 Validade: 18/10/16 Data: 18/10/16 28/10/16 Tara: 0,010kg(T) Peso: 1,210kg(L) TOTAL R\$ 11,88 R\$/kg: 9,90</p>  <p>2 000010 011880 HORA 15:58 1° LINHA - INFORMACAO EXTRA 2° LINHA - INFORMACAO EXTRA 3° LINHA - INFORMACAO EXTRA</p>	<p>ITEM POR QUANTIDADE</p> <p>Lote: 123456789012 Validade: 18/10/16 Data: 18/10/16 28/10/16 Quant.: 1 TOTAL R\$ 9,90 R\$/unid.: 9,90</p>  <p>2 000010 009900 HORA 15:58 1° LINHA - INFORMACAO EXTRA 2° LINHA - INFORMACAO EXTRA 3° LINHA - INFORMACAO EXTRA</p>
	ET906	<p>Etiqueta de 40 mm (L) x 40 mm (A)</p> <p>Data de fabricação e validade, tara, peso/quantidade, preço/kg ou un, total, código de barras, hora, 3 linhas de informações extras e 1 linha de descritivo com 20 caracteres.</p>	<p>ITEM POR PESO</p> <p>DATA : 03/10/16 VALIDADE: 07/10/16 TARA : 0,010kg (T) TOTAL R\$ 11,88 PESO : 1,210kg (L) R\$/kg : 9,90</p>  <p>2 000010 011880 HORA 17:57 1° LINHA - INFORMACAO EXTRA 2° LINHA - INFORMACAO EXTRA 3° LINHA - INFORMACAO EXTRA</p>	<p>ITEM POR QUANTIDADE</p> <p>DATA/L : 03/10/16 VALIDADE: 07/10/16 QUANT. : 1 TOTAL R\$ 19,90 R\$/unid. : 19,90</p>  <p>2 000010 019908 HORA 17:57 1° LINHA - INFORMACAO EXTRA 2° LINHA - INFORMACAO EXTRA 3° LINHA - INFORMACAO EXTRA</p>
	ET907	<p>Etiqueta de 40 mm (L) x 50 mm (A)</p> <p>Data de fabricação e validade, tara, peso/quantidade, preço/kg ou un, total, código de barras, hora, 5 linhas de informações extras e 1 linha de descritivo com 20 caracteres.</p>	<p>ITEM POR PESO</p> <p>DATA : 08/10/16 VALIDADE: 15/10/16 TARA : 0,010kg (T) PESO : 1,210kg (L) TOTAL R\$: 11,88 R\$/kg : 9,90</p>  <p>2 000010 011880 HORA 17:57 1° LINHA - INFORMACAO EXTRA 2° LINHA - INFORMACAO EXTRA 3° LINHA - INFORMACAO EXTRA 4° LINHA - INFORMACAO EXTRA 5° LINHA - INFORMACAO EXTRA</p>	<p>ITEM POR QUANTIDADE</p> <p>DATA/L : 08/10/16 VALIDADE: 15/10/16 QUANT. : 1 TOTAL R\$: 9,90 R\$/unid. : 9,90</p>  <p>2 000010 009900 HORA 17:57 1° LINHA - INFORMACAO EXTRA 2° LINHA - INFORMACAO EXTRA 3° LINHA - INFORMACAO EXTRA 4° LINHA - INFORMACAO EXTRA 5° LINHA - INFORMACAO EXTRA</p>
	ET908	<p>Etiqueta de 40 mm (L) x 60 mm (A) Rotacionada</p> <p>Data de fabricação e validade, lote com 12 caracteres alfanuméricos, tara, peso/quantidade, preço/kg ou un, total, código de barras, 5 linhas de informações extras e 1 linha de descritivo com 20 caracteres.</p>	<p>ITEM POR PESO</p> <p>DATA: 27/10/16 TARA: 0,010kg(T) VALIDADE: 30/10/16 PESO: 1,210kg(L) LOTE: 123456789012 R\$/kg: 9,90 TOTAL R\$ 11,88</p>  <p>2 000010 011880 PRIMEIRA LINHA DE INFORMACAO EXTRA SEGUNDA LINHA DE INFORMACAO EXTRA TERCEIRA LINHA DE INFORMACAO EXTRA QUARTA LINHA DE INFORMACAO EXTRA QUINTA LINHA DE INFORMACAO EXTRA</p>	<p>ITEM POR QUANTIDADE</p> <p>DATA: 27/10/16 QUANT.: 1 VALIDADE: 30/10/16 R\$/unid.: 9,90 TOTAL R\$ 9,90 LOTE: 123456789012</p>  <p>2 000010 009900 PRIMEIRA LINHA DE INFORMACAO EXTRA SEGUNDA LINHA DE INFORMACAO EXTRA TERCEIRA LINHA DE INFORMACAO EXTRA QUARTA LINHA DE INFORMACAO EXTRA QUINTA LINHA DE INFORMACAO EXTRA</p>

Parâmetro e Descrição	Estado	Observações sobre o parâmetro																																					
	Modelo	Informações Impressas	Etiqueta de Peso	Etiqueta de Unidade																																			
C01 TIPO DE ETIQUETA	ET909	<p>Etiqueta de 40 mm (L) x 30 mm (A) Fornecedor</p> <p>Lote com 12 caracteres alfanuméricos, data de fabricação e validade, tara, peso/quantidade, código de barras e 1 linha de descritivo com 20 caracteres.</p>	<p>ITEM POR PESO</p> <p>LOTE: 123456789012 DATA 25/10/16 TARA: 0,006kg(T) VALIDADE 30/10/16</p> <p>PESO: 2,530kg</p>  <p>7 890011 253070</p>	<p>ITEM POR QUANTIDADE</p> <p>LOTE: 123456789012 DATA 25/10/16 TARA: 0,006kg(T) VALIDADE 30/10/16</p> <p>QUANT.: 1</p>  <p>7 890011 200870</p>																																			
	ET910	<p>Etiqueta de 40 mm (L) x 40 mm (A) Fornecedor</p> <p>Lote com 12 caracteres alfanuméricos, data de fabricação e validade, tara, peso/quantidade, código de barras, 5 linhas de informações extras e 1 linha de descritivo com 20 caracteres.</p>	<p>ITEM POR PESO</p> <p>LOTE: 123456789012 DATA 25/10/16 TARA: 0,006kg(T) VALIDADE 30/10/16</p> <p>PESO: 2,530kg(L)</p>  <p>7 890011 253070</p> <p>1ª LINHA - INFORMACAO EXTRA 2ª LINHA - INFORMACAO EXTRA 3ª LINHA - INFORMACAO EXTRA 4ª LINHA - INFORMACAO EXTRA 5ª LINHA - INFORMACAO EXTRA</p>	<p>ITEM POR QUANTIDADE</p> <p>LOTE: 123456789012 DATA 25/10/16 TARA: 0,006kg(T) VALIDADE 30/10/16</p> <p>QUANT.: 1</p>  <p>7 890011 200070</p> <p>1ª LINHA - INFORMACAO EXTRA 2ª LINHA - INFORMACAO EXTRA 3ª LINHA - INFORMACAO EXTRA 4ª LINHA - INFORMACAO EXTRA 5ª LINHA - INFORMACAO EXTRA</p>																																			
	Modo Comanda	<p>Modo Comanda 40 mm (L)</p> <p>Esta mensagem será exibida somente se o Modo Comanda estiver habilitado (C02 - L). Deverá ser utilizado papel térmico contínuo com 40 mm de largura para realizar as impressões das comandas. O comprimento da comanda impressa dependerá da quantidade de produtos comercializados na comanda.</p> <p>1 linha de descritivo com 20 caracteres, data e hora da impressão da comanda, tara, peso, quantidade, preço/kg, preço/unid., preço total por produto da comanda, subtotal dos produtos por peso e quantidade da comanda, preço total da comanda fechada e código de barras.</p> <p>Quando utilizada com o MGV 7, será possível realizar a impressão de uma imagem de cabeçalho com 37mm (L) x 20 mm (A) no cabeçalho da etiqueta, logo acima da legenda "Cupom".</p>	<p>CUPOM</p> <table border="1"> <thead> <tr> <th>PESO</th> <th>R\$/kg</th> <th>TOTAL</th> <th>R\$</th> </tr> </thead> <tbody> <tr> <td colspan="4">PRODUTO 1 POR PESO</td> </tr> <tr> <td>0,020kg(T)</td> <td></td> <td></td> <td></td> </tr> <tr> <td>0,500kg(L)</td> <td>9999,99</td> <td>5000,00</td> <td></td> </tr> <tr> <td colspan="2">SUBTOTAL PESO</td> <td>R\$</td> <td>5000,00</td> </tr> </tbody> </table> <p>TOTAL A PAGAR R\$ 5000,00</p> <p>DATA: 22/10/16 HORA: 14:30 01 OPERADOR 1</p>  <p>2 000005 000003</p>	PESO	R\$/kg	TOTAL	R\$	PRODUTO 1 POR PESO				0,020kg(T)				0,500kg(L)	9999,99	5000,00		SUBTOTAL PESO		R\$	5000,00	<p>CUPOM</p> <table border="1"> <thead> <tr> <th>QTDE</th> <th>R\$/un</th> <th>TOTAL</th> <th>R\$</th> </tr> </thead> <tbody> <tr> <td colspan="4">PRODUTO 1 POR UNID</td> </tr> <tr> <td>1</td> <td>5000,00</td> <td>5000,00</td> <td></td> </tr> <tr> <td colspan="2">SUBTOTAL QTDE</td> <td>R\$</td> <td>5000,00</td> </tr> </tbody> </table> <p>TOTAL A PAGAR R\$ 5000,00</p> <p>DATA: 22/10/16 HORA: 14:30 01 OPERADOR 1</p>  <p>2 000005 000003</p>	QTDE	R\$/un	TOTAL	R\$	PRODUTO 1 POR UNID				1	5000,00	5000,00		SUBTOTAL QTDE		R\$
PESO	R\$/kg	TOTAL	R\$																																				
PRODUTO 1 POR PESO																																							
0,020kg(T)																																							
0,500kg(L)	9999,99	5000,00																																					
SUBTOTAL PESO		R\$	5000,00																																				
QTDE	R\$/un	TOTAL	R\$																																				
PRODUTO 1 POR UNID																																							
1	5000,00	5000,00																																					
SUBTOTAL QTDE		R\$	5000,00																																				
IMPRIME TARA	L	Ativa a impressão da tara.																																					
	D	Desativa a impressão da tara.																																					
IMPRIME DATA EMBALAGEM	L	Ativa a impressão da data de embalagem.																																					
	D	Desativa a impressão da data de embalagem.																																					
IMPRIME DATA VALIDADE	L	Ativa a impressão da data de validade.																																					
	D	Desativa a impressão da data de validade.																																					
CONTA DIA ATUAL	L	Se este parâmetro estiver ativado, a data de embalagem é contada como um dia de validade também. Ex.: Se um determinado produto possui um dia de validade, portanto a Data de Embalagem será 13/10/16 e a Data de Validade será 13/10/16.																																					
	D	Se este parâmetro estiver desativado, a data de embalagem não é contada como um dia de validade. Ex.: Se um determinado produto possui um dia de validade, portanto a Data de Embalagem será 13/10/16 e a Data de Validade será 14/10/16.																																					

Parâmetro e Descrição	Estado	Observações sobre o parâmetro
IMPRIME HORA	L	Ativa a impressão da hora nos layouts que possuem hora.
	D	Desativa a impressão da hora nos layouts que possuem hora.
IMPRIME LOTE	L	Ativa a impressão do lote nos layouts que permitem a introdução de lote.
	D	Desativa a impressão do lote nos layouts que permitem a introdução de lote.
IMPRIME DATA ou LOTE/ DATA	L	Ativa a impressão das legendas DATA/ LOTE ao invés da legenda DATA.
	D	Ativa a impressão da legenda DATA ao invés das legendas DATA/ LOTE.
AVANÇA ETIQUETA NO INÍCIO	L	Ativa o avanço da etiqueta quando a balança é ligada ou reiniciada.
	D	Desativa o avanço da etiqueta quando a balança é ligada ou reiniciada.
C02 Modo Comanda	D	Inibe o uso do Modo Comanda.
	L	Ativa o uso do Modo Comanda.
C03 Impressão Automática FixaPreço	L	Ativa a impressão automática no modo Fixa Preço (a partir de 20e).
	D	Desativa a impressão automática no modo Fixa Preço (a partir de 20e).
C04 Impressão Automática ModoPLU	L	Ativa a impressão automática após consulta do PLU.
	D	Desativa a impressão automática após consulta do PLU.
C05 Display	Relógio	
	D	Ativa a exibição das Mensagens Publicitárias.
	L	Ativa a exibição de Data-Hora.
	Contraste	
	7	Intensidade de Brilho 7
	6	Intensidade de Brilho 6
	5	Intensidade de Brilho 5
	4	Intensidade de Brilho 4
	3	Intensidade de Brilho 3
	2	Intensidade de Brilho 2
	1	Intensidade de Brilho 1
	0	Contraste neutro
	Beeper	
	D	Desativa o beeper sonoro.
	L	Ativa o Beeper sonoro.
	Mostra Descritivo	
	0	Impressão automática imediatamente após a exibição do descritivo.
	0,5 s	Impressão automática após 0,5 s da exibição do descritivo.
	1,0 s	Impressão automática após 1,0 s da exibição do descritivo.
	1,5 s	Impressão automática após 1,5 s da exibição do descritivo.
2,0 s	Impressão automática após 2,0 s da exibição do descritivo.	
2,5 s	Impressão automática após 2,5 s da exibição do descritivo.	
3,0 s	Impressão automática após 3,0 s da exibição do descritivo.	
C06 Acumuladores	D	Desativa o uso de acumuladores.
	L	Ativa o uso de acumuladores.
C07 Supervisão de Rede	Desabilitado	Desativa a supervisão de rede ao ligar a balança.
	Liberação Geral	Ao ligar a balança, não haverá restrição para a operação quanto ao uso pelo operador, permitindo a operação normal da balança, mesmo estando desatualizada.
	Liberação com senha	Ao ligar a balança e esta não conseguir estabelecer comunicação com o MG7, será necessária a senha para liberar a operação.

Parâmetro e Descrição	Estado	Observações sobre o parâmetro
C08 Ajuste de Etiqueta	+ 5 mm	Posiciona a impressão 5 mm para cima.
	+ 4 mm	Posiciona a impressão 4 mm para cima.
	+ 3 mm	Posiciona a impressão 3 mm para cima.
	+ 2 mm	Posiciona a impressão 2 mm para cima.
	+ 1 mm	Posiciona a impressão 1 mm para cima.
	0 mm	Posição neutra.
	- 1 mm	Posiciona a impressão 1 mm para baixo.
	- 2 mm	Posiciona a impressão 2 mm para baixo.
	- 3 mm	Posiciona a impressão 3 mm para baixo.
	- 4 mm	Posiciona a impressão 4 mm para baixo.
	- 5 mm	Posiciona a impressão 5 mm para baixo.
C09 Filtro Digital	0	Sem filtro.
	1	Filtro Mínimo.
	2	Filtro Intermediário 1.
	3	Filtro Intermediário 2.
	4	Filtro Intermediário 3.
	5	Filtro Intermediário 4.
	6	Filtro Intermediário 5.
	7	Filtro Intermediário 6.
	8	Filtro Intermediário 7.
	9	Filtro Máximo.
C10 Tecla Lote	D	Inibe a digitação do lote diretamente na balança no teclado de funções.
	L	Ativa a digitação do lote diretamente na balança como lote fixo no teclado de funções.
C12 Data Retroativa	D	Inibe o uso da data retroativa no teclado de funções.
	L	Ativa o uso da data retroativa no teclado de funções.
C13 Zera Cadastro	D	Inibe a limpeza do cadastro referente a itens, informações extras, informações nutricionais, imagens e mensagens publicitárias.
	L	Ativa a limpeza do cadastro referente a itens, informações extras, informações nutricionais, imagens e mensagens publicitárias.
C14 Gerenciamento	Desabilitado	Não solicita o código do operador nas transações de vendas.
	Operadores	Solicita o código do operador nas transações de vendas.
C15 Reimpressão	D	Para que haja uma reimpressão, deve haver uma variação de peso de 5 incrementos para cima ou para baixo no prato de pesagem. Se o uso dos Acumuladores e/ou Operadores estiverem ativados (C06 - L e/ou C14 - L, respectivamente) após a reimpressão, os dados da transação serão acumulados.
	L	Ativa a reimpressão da etiqueta sem variação de peso no prato de pesagem. Se o uso dos Acumuladores e/ou Operadores estiverem ativados (C06 - L e/ou C14 - L, respectivamente) a reimpressão é realizada, porém sem o acúmulo dos dados da transação.
C17 Código Ativo	D	Permite operações com o código do PLU e no Modo Diversos (através da combinação das teclas  + )
	L	Permite operações somente com o código do PLU.

Parâmetro e Descrição	Estado	Observações sobre o parâmetro
C20		Comunicação de Rede
Endereço da Balança	65	Este parâmetro indica o endereço da balança para rede de comunicação quando estiver trabalhando com o MGV 7. Pode ser configurado de 01 a 64.
Seleção de Interface	D	Desabilita a comunicação em rede, não mostrando os parâmetros de configuração de rede.
	Web	Seleção da interface Ethernet.
	Wlan	Seleção da interface Wlan (Wi-fi)
IP	172.11.11.2	Define o número IP da balança na rede.
Máscara	255.255.0.0	Define a máscara da rede a qual a balança pertence.
Gateway	172.11.0.30	Define o gateway da rede a qual a balança pertence.
Porta	9000	Define a porta de comunicação da balança na rede.
Chave	0000	Define a chave de comunicação da balança na rede.
IG	0.0.0.0	Define o número IP do ponto de rede, onde o gerenciador Web estará sendo executado.
Canal Fixo	D	Realiza reconexões somente com access point que tenha o mesmo SSID independente do canal, dessa forma, há possibilidade de ter vários access point com mesmo SSID, diferenciando apenas os canais.
	L	Realiza de reconexões somente com access point que tenha o mesmo SSID e canal.
Buscar Rede	D	Desabilita a busca dos access point disponíveis próximos a balança.
	L	Habilita a busca dos access point disponíveis próximos a balança.
SSID	any	Campo para introdução do SSID na comunicação Wlan
Canal	00	Campo para configuração do Canal a ser utilizado na comunicação Wlan
Criptografia	D	Campo para ativação e seleção da criptografia a ser utilizada.
	WEP 40/64 BITS	Seleciona o uso da criptografia WEP 40/64 BITS.
	WEP 128 BITS	Seleciona o uso da criptografia WEP 128 BITS.
	WPA-PSK TKIP	Seleciona o uso da criptografia WPA-PSK TKIP (compatível com a criptografia WPA2 AES).
Senha	*****	Campo para introdução da Frase Chave a ser utilizada na comunicação Wlan (apenas para criptografia WPA-PSK TKIP).
K1, K2, K3 e K4	*****	Campo para introdução das chaves de criptografia (10 caracteres para WEP 40/64 BITS ou 26 caracteres para WEP 128 BITS).

OBS.: A programação dos parâmetros de fábrica (default) está destacada em **negrito e itálico**.

Após ajustar o parâmetro C20, automaticamente a balança salvará as alterações efetuadas e indicará momentaneamente a seguinte mensagem:

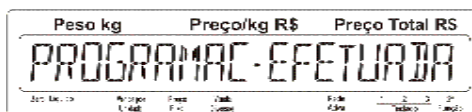

Em seguida será exibida a tela inicial ao lado:

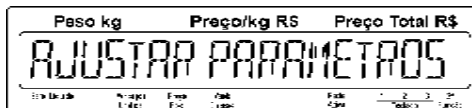

Com a mensagem acima sendo exibida em display, você poderá sair do Modo Programação ou acessar outra função de programação.

Para sair do Modo Programação, tecle  e em seguida . A balança voltará ao Modo Pesagem.

Para acessar outra função de programação, basta pressionar a tecla  até que a função desejada seja exibida.

7.3.9 Exibir versão

As teclas abaixo possuem as seguintes funções no modo de exibição das versões:

Entra Exibe a próxima visualização dos parâmetros;

Lofe Sai Abandona a visualização dos parâmetros;

Com o display indicando a mensagem abaixo:

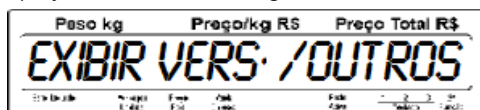

Tecla **Entra** e será exibida a versão do programa da balança conforme tela a seguir:

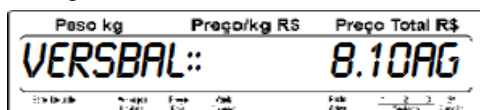

Tecla **Entra** e serão exibidas as versões do display do operador e do display do consumidor da balança conforme tela a seguir:

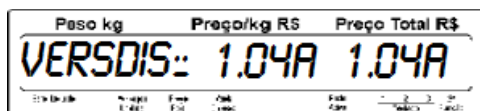

Tecla **Entra** e será exibida a versão da PCI Wi-Fi (só se a balança for Wi-Fi) conforme tela a seguir:

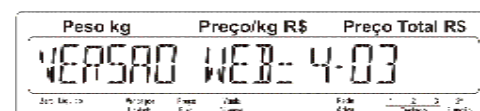

Tecla **Entra** e será exibido o MAC Address da PCI Wi-Fi (só se a balança for Wi-Fi) conforme o exemplo na tela a seguir:

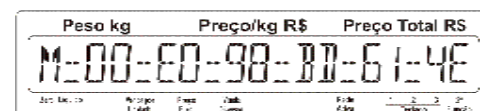
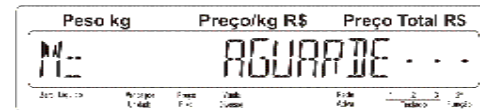

Tecla **Entra** e será exibida a qualidade do sinal da rede Wi-Fi no momento (só se a balança for Wi-Fi) conforme tela a seguir:



ESTADO
INTENSIDADE DO SINAL

FUNÇÃO	ESTADO
Comunicação Wi-Fi desativada.	0
Tentando estabelecer conexão com algum Access Point.	2
Balança comunicando com o Access Point no modo Ad-Hoc.	3
Balança comunicando com o Access Point no modo Infraestrutura.	4
Balança fora de alcance.	5

FUNÇÃO	INTENSIDADE DO SINAL
Sem sinal	0000
Intensidade máxima do sinal	2000

Tecla **Entra** e será exibido o número de itens cadastrados na balança conforme tela a seguir (neste exemplo, existem 3 cadastrados):

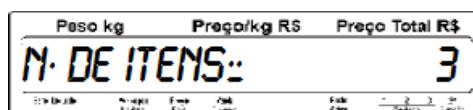

Tecla **Entra** e será exibido o número de itens disponíveis para serem cadastrados na balança conforme tela a seguir (neste exemplo, como haviam 3 itens cadastrados, restam 1997 disponíveis):

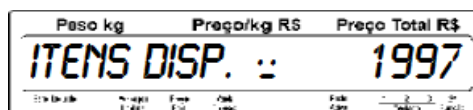

Tecla **Entra** e será exibido o número de carga local, conforme tela a seguir:

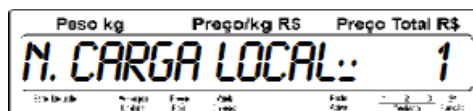

Tecla **Entra** e será exibido o número de carga supervisionada, conforme tela a seguir:

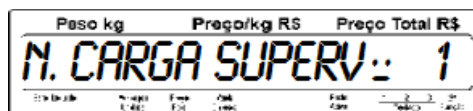

Tecl  e será exibida a quantidade de informações nutricionais cadastradas na balança conforme tela a seguir (neste exemplo, existem 5 cadastradas):



Tecl  e será exibida a quantidade de informações extras cadastradas na balança conforme tela a seguir (neste exemplo, existem 10 cadastradas):



Tecl  e será exibida a quantidade de campo extra 1 cadastradas na balança conforme tela a seguir (neste exemplo, existe 1 cadastrado):



Tecl  e será exibido o número da etiqueta associada, conforme tela a seguir:

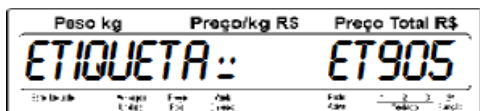

Tecl  e será exibida a mensagem inicial conforme tela abaixo:



NOTAS

- Informações nutricionais só podem ser cadastrados quando a balança estiver sendo gerenciada através do MGV 7;
- 1 linha de informação extra com 56 caracteres cada equivale a 1 linha de memória;
- 1 linha de campo extra 1 com 56 caracteres cada equivale a 1 linha de memória;
- 1 informação nutricional equivale a 1 linha de memória.

7.3.10 Exibir versão

Permite testar a cabeça térmica e verificar a quantidade de etiquetas impressas até o momento pela balança. Veja os procedimentos a seguir:

Com o display indicando a mensagem abaixo:

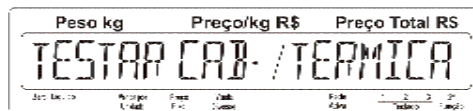

Tecl  e será impressa uma etiqueta conforme abaixo:

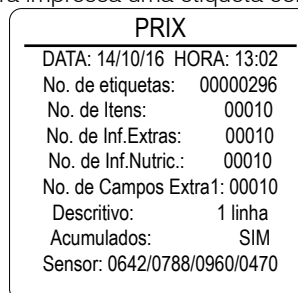

Em seguida será exibida a mensagem abaixo, perguntando se há a necessidade de calibrar o sensor de posicionamento das etiquetas:



Esta calibração deverá ser executada se a balança apresentar indevidamente disparos de etiquetas. Caso não seja necessário

realizar esta calibração, tecl .

Para realizar a calibração, tecl  para habilitar a mesma, conforme tela abaixo:



Em seguida, tecl . Neste momento a balança irá disparar algumas etiquetas (+/- 5 etiquetas) enquanto realiza a calibração do sensor de posicionamento das etiquetas.

Em seguida será exibida a mensagem inicial, conforme a tela abaixo e a calibração do sensor de posicionamento das etiquetas estará realizado.

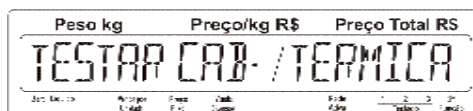

7.3.11 Saída USB (Backup e Restore)

Permite realizar o backup e/ou restore dos dados da balança conectando um pen drive na saída USB da balança.

Pode ser realizado o backup e/ou restore dos seguintes dados: Cadastro de PLU; Informação nutricional; Mensagem publicitária; Informação extra; Campo extra 1; Teclado de acesso rápido; Etiquetas; Configuração e Glaciados.

NOTAS
Para o correto funcionamento na balança, o pendrive deve estar formatado em FAT32.
Se a balança estiver operando com o MGV 7 em modo restrito, os arquivos gerados no backup/ restore serão criptografados, de modo a não permitir a edição das informações através do arquivo txt.

- Realizando o backup dos dados**

Conecte o pendrive na saída USB da balança.

Com o display indicando a mensagem abaixo:

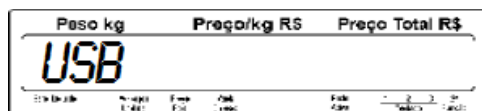

Tecl  e será exibida a mensagem abaixo com "Backup" piscando.

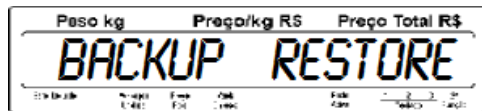

Com "Backup" piscando, tecl  e será iniciando o processo de exportação dos dados da balança.



Para cada dado exportado da balança importado, será exibida a mensagem abaixo:

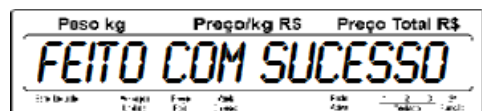

Para cada dado inexistente na tentativa de exportação sem sucesso, será exibida a mensagem abaixo:

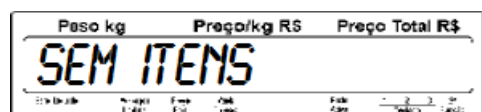

Ao finalizar o processo de backup, a balança imprimirá automaticamente um relatório informando quais arquivos realizou o backup.

Todos os arquivos serão gravados no pendrive em uma pasta denominada "MGV 7", criada automaticamente durante a execução do backup.

- Realizando restore dos dados**

Conecte o pendrive que contém os dados de backup na saída USB da balança.

Com o display indicando a mensagem abaixo:

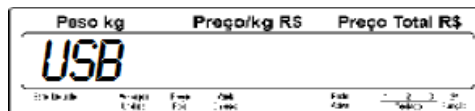

Tecl  e será exibida a mensagem abaixo com "Backup" piscando.

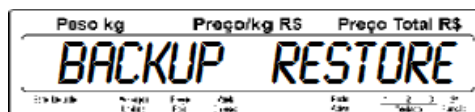

Utilize uma das três teclas  ,  ou  para selecionar a

opção "Restore" e em seguida tecl  com "Restore" piscando. Será iniciado o processo de importação dos dados.



Para cada dado importado da balança importado, será exibida a mensagem abaixo:



Para cada dado inexistente na tentativa de importação sem sucesso, será exibida a mensagem abaixo:

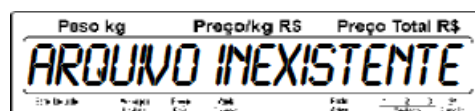

Ao finalizar o processo de restore, a balança imprimirá automaticamente um relatório informando quais arquivos foram importados.

8. OPERAÇÃO

8.1 Modo Tara

- Memorizando uma Tara**

O valor da tara está limitado a 9,995 kg. O peso da tara será subtraído da capacidade da 4 Uno e o resultado será a capacidade de pesagem líquida.

Para descrever os passos de memorização de uma tara, utilizaremos como exemplo uma embalagem que pesa 50 g.

Passo 01

Esvazie o prato de pesagem da 4 Uno.

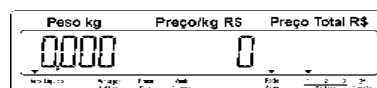

Caso a indicação não seja zerada, mesmo esvaziando o prato de pesagem, tecle  até que a indicação de peso seja zerada.

Passo 02

Coloque a embalagem vazia sobre o prato da 4 Uno.

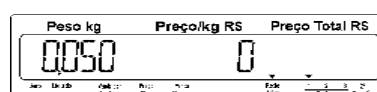

Passo 03

Tecele .

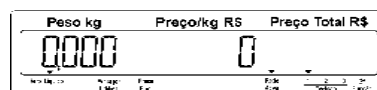

O indicador da legenda "Líquido" acenderá e o display de peso será zerado, indicando que a tara foi memorizada.

Se a embalagem for retirada do prato da 4 Uno, o valor do seu peso será exibido com sinal de menos.

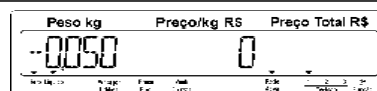

- Limpendo a Tara Automaticamente**

A limpeza automática da tara ocorrerá sempre que a indicação do peso voltar a zero depois da 4 Uno ter indicado um peso líquido maior que 40 g, desde que esteja fora do modo Fixa Preço, ou seja, ao retirar o item e sua embalagem do prato de pesagem, o valor da tara e os campos de preços serão limpos automaticamente sem nenhuma intervenção do operador.

- Limpendo a Tara Manualmente**

Para descrever os passos de limpeza manual de uma tara, utilizaremos como exemplo uma embalagem que pesa 50 g.

Passo 01

Esvazie o prato de pesagem da 4 Uno.

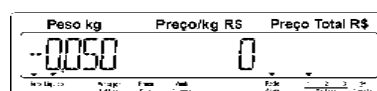

Passo 02

Tecele  e a seguir .

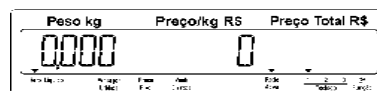

8.2 Modo PLU



No Modo PLU todos os produtos a serem comercializados através da 4 Uno devem estar cadastrados no PLU (memória) da balança. Dessa forma, todos os produtos terão códigos associados a eles. Veja a seguir os tipos de comercialização no Modo PLU:

8.2.1 Vendendo itens por Peso

- Operação normal**

Exemplo:

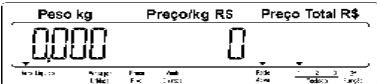
Para obter o preço total de 716 g de um item que foi cadastrado no PLU da balança com o código número "17", descritivo "banana" e preço por quilo de R\$ 1,45, faça esta operação:

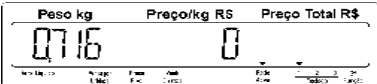
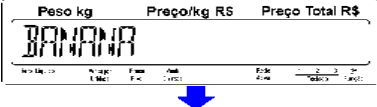
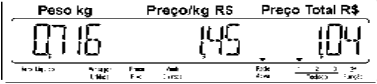
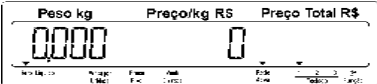
Passo 01	
Esvazie o prato de pesagem da 4 Uno.	
	
Caso a indicação não seja zerada, mesmo esvaziando o prato de pesagem, tecle até que a indicação de peso seja zerada.	
Passo 02	
Coloque as bananas sobre o prato de pesagem.	
Passo 03	
Pressione a tecla correspondente ao item "banana" no Teclado de Acesso Rápido ou digite o código "17" e tecle	
	
Acesso Rápido ou digite o código "17" e tecle	
Passo 04	
Esvazie o prato da 4 Uno.	
	<i>Ao retirar o produto, a 4 Uno será zerada e estará pronta para uma nova operação.</i>

- Operação no modo Fixa Preço**

Esta função retém o preço/kg e a tara entre as operações, facilitando e agilizando a pesagem de lotes de produtos que têm o mesmo preço/kg. Quando acionada, ativa o comando de impressão automática, desde que o parâmetro de programação C03 esteja ligado.

Vamos etiquetar um lote de itens iguais com pesos diferentes e que foi cadastrado no PLU da balança com o código número "31", descritivo "mussarela", preço por quilo de R\$ 9,45, usando uma embalagem de 50 g, conforme o exemplo a seguir:

Passo 01

Esvazie o prato de pesagem da 4 Uno.

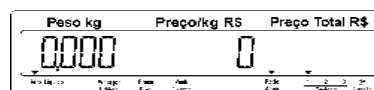

Caso a indicação não seja zerada, mesmo esvaziando o prato de pesagem, tecla  até que a indicação de peso seja zerada.

Passo 02

Tecla  para ativar o modo Fixa Preço.

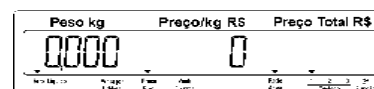

O indicador "Preço Fixo"  acenderá, indicando que está operando no modo Fixa Preço.

Passo 03

Coloque a embalagem sobre o prato da 4 Uno.

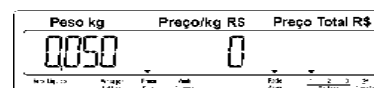

Passo 04

Tecla .

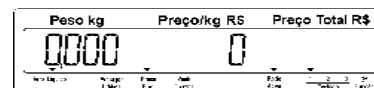

O indicador "Líquido"  acenderá, indicando sua memorização.

Vamos utilizar como exemplo 514 g do item "MUSSARELA", que tem como código, o número 31.

Passo 05

Coloque 514 g de MUSSARELA sobre o prato.

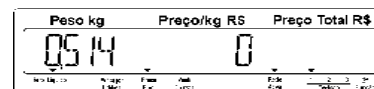

Passo 06

Pressione a tecla correspondente ao item "mussarela" no Teclado de

Acesso Rápido ou digite o código "31" e tecla .

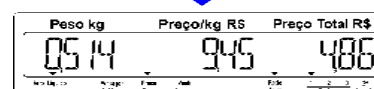
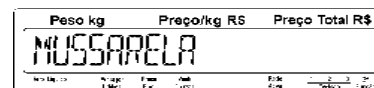

Passo 07

Retire a MUSSARELA e a embalagem do prato.

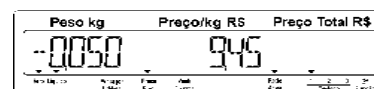

Ao retirar o produto de cima do prato, a 4 Uno manterá a tara e o preço/kg memorizados estando pronta para uma nova operação.

A partir deste momento, a 4 Uno está pronta para a próxima bandeja de mussarela. Basta repetir o procedimento anterior para o restante do lote.

Passo 08

Tecla  para sair do modo Fixa Preço.

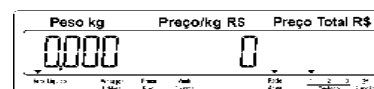

8.2.2 Vendendo itens Glaciados por Peso





ATENÇÃO !

As transações de itens Glaciados só poderão ser realizadas se a balança estiver operando em rede com o MG7.

Este tipo de venda é utilizado para comercializar produtos glaciados, de acordo com a portaria Nº 38 de 11 de Fevereiro de 2010, que estabelece a metodologia para determinação do peso líquido de um produto glaciado. Para o correto funcionamento deste tipo de venda, os produtos glaciados devem ser previamente cadastrados no MG7 com seu respectivo teor (percentual) de glaciamento.

Operação normal









Exemplo: Vamos utilizar como exemplo um item que foi cadastrado com o código número "18", descritivo "Pescado Congelado", com embalagem de "0,018 kg", teor de água de "29,00%", peso bruto do produto glaciado (peso líquido+água) de 1,000 kg e preço por quilo de R\$ 24,90:

<p>Passo 01</p> <p>Esvazie o prato de pesagem da 4 Uno.</p>	
<p>Caso a indicação não seja zerada, mesmo esvaziando o prato de pesagem, teclere  até que a indicação de peso seja zerada.</p>	
<p>Passo 02</p> <p>Coloque o recipiente vazio ou embalagem sobre o prato de pesagem.</p>	
<p>Passo 03</p> <p>Pressione a tecla . O display será zerado e o valor do recipiente será armazenado como tara.</p>	
<p>Passo 04</p> <p>Adicione ao recipiente o produto glaciado.</p> <p>O peso bruto do produto glaciado (peso líquido+água) será exibido no display.</p>	
<p>Passo 05</p> <p>Pressione a tecla correspondente ao item "Pescado Congelado" no Teclado de Acesso Rápido ou digite o código "18" e teclere .</p> <p>Automaticamente a balança irá calcular o valor do peso correspondente ao percentual de glaciamento do produto "Pescado Congelado" e o subtrairá do peso bruto (peso líquido+água), indicando momentaneamente o resultado (peso líquido) no display.</p> <p>Uma etiqueta será impressa com as informações de Tara (recipiente+teor de água), recipiente, teor de água, peso líquido, preço/kg e valor total.</p>	
<p>Passo 06</p> <p>Retire o Pescado Congelado e o recipiente do prato de pesagem.</p>	<p style="text-align: right;"><i>Ao retirar o produto, a 4 Uno será zerada e estará pronta para uma nova operação.</i></p>

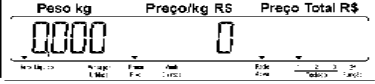
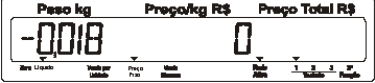
- Operação no modo Fixa Preço**

Para realizar transações de vendas de produtos congelados no modo Fixa Preço, siga as instruções a seguir:

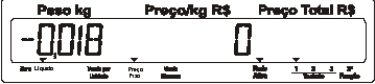
Iremos utilizar como exemplo o mesmo produto utilizado no item anterior "Operação normal".

Passo 01	<p>Esvazie o prato de pesagem da 4 Uno.</p> <p>Caso a indicação não seja zerada, mesmo esvaziando o prato de pesagem, tecla  até que a indicação de peso seja zerada.</p> 
Passo 02	<p>Tecla  para ativar o modo Fixa Preço.</p> <p>O indicador "Preço Fixo" acenderá, indicando que está operando no modo Fixa Preço.</p> 
Passo 03	<p>Em seguida, siga os passos de 2 a 5 do item "Operação normal", descritos na página anterior.</p>
Passo 04	<p>Após executar os passos anteriores, retire o Pescado Congelado e a embalagem do prato de pesagem. Será indicado no display o peso da embalagem, precedido por um sinal negativo.</p> 
Passo 05	<p>Em seguida, adicione o recipiente e o produto congelado no prato de pesagem. O peso bruto do produto congelado (peso líquido+água) será exibido no display.</p> 
Passo 06	<p>Automaticamente a balança irá calcular o valor do peso correspondente ao percentual de congelamento do produto "Pescado Congelado" e o subtrairá do peso bruto (peso líquido+água), indicando momentaneamente o resultado (peso líquido) no display.</p> <p>Uma etiqueta será impressa com as informações de Tara (recipiente+teor de água), recipiente, teor de água, peso líquido, preço/kg e valor total.</p>   
Passo 07	<p>Retire o Pescado Congelado e o recipiente do prato de pesagem. O display indicará o peso da embalagem precedido de um sinal negativo.</p> 
Passo 08	<p>Para realizar a pesagem de mais Pescados Congelados, siga os passos de 5 a 7 descritos acima. Será necessário apenas colocar o Pescado Congelado com sua respectiva embalagem, aguardar a impressão da etiqueta com os dados da pesagem e retirá-los do prato de pesagem. Para sair do modo Fixa Preço, basta pressionar a tecla .</p>







8.2.3 Vendendo itens por Peso Drenado

	ATENÇÃO !
As transações de itens por peso Drenado só poderão ser realizadas se a balança estiver operando em rede com o MGV 7.	

Este tipo de venda é utilizado para comercializar produtos por peso drenado, de acordo com a portaria N° 89 de 13 de Março de 2008, que estabelece a metodologia para determinação do peso drenado de produtos pré-medidos. Para o correto funcionamento deste tipo de venda, os produtos por peso drenado devem estar previamente cadastrados no MGV 7.

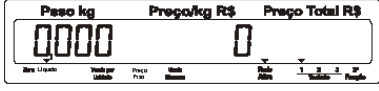
• Operação normal

Exemplo: Vamos utilizar como exemplo um item que foi cadastrado com o código "19", descritivo "Azeitona", embalagem de "0,018 kg", líquido (salmoura) de "0,500 kg" e "0,800 kg" de azeitona drenada. A comercialização deve ser feita da seguinte forma:

Passo 01	<p>Esvazie o prato de pesagem da 4 Uno.</p> <p style="text-align: center;">Zera</p> 
Passo 02	<p>Coloque o recipiente vazio ou embalagem sobre o prato de pesagem.</p> 
Passo 03	<p>Pressione a tecla Tara. O display será zerado e o valor do recipiente será armazenado como tara.</p> 
Passo 04	<p>Pressione a tecla correspondente ao item "Azeitona" no Teclado de Acesso Rápido ou digite o código "19" e tecla Entra. Neste momento se não houver nenhuma tara memorizada na balança, as mensagens "OPERAÇÃO CANCELADA" e "MEMORIZE TARA" serão exibidas momentaneamente, solicitando que um valor de Tara seja memorizado.</p> <p>Se a operação de Tara foi realizada conforme os passos 2 e 3, o display exibirá momentaneamente a mensagem "ADICIONE O DRENADO".</p> 
Passo 05	<p>Neste momento, adicione ao recipiente as azeitonas drenadas.</p> <p>O peso das azeitonas drenadas será exibido no display.</p> <p>Este será o valor impresso como peso drenado.</p> 
Passo 06	<p>Com o display indicando o peso drenado desejado, tecla Tara.</p> <p>O display de peso será zerado e exibirá momentaneamente a mensagem "ADICIONE O LÍQUIDO".</p> <p>Adicione ao recipiente o líquido (Salmoura) desejado e tecla Tara.</p>  <p style="text-align: center;">↓</p> 

Passo 07

A balança voltará a exibir momentaneamente no display o peso drenado das azeitonas, o preço/kg e o total calculado com base no peso drenado.

Uma etiqueta será impressa com as informações de Tara, Peso Líquido, Peso Drenado, preço/kg e Total.

O valor do peso do líquido (salmoura) e o valor do peso do produto drenado serão somados e impressos na etiqueta como Peso Líquido.

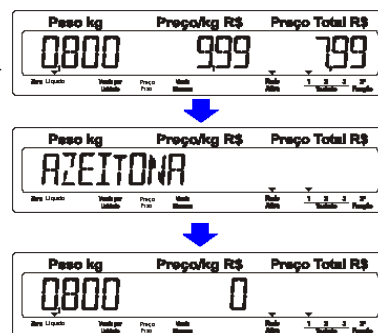

Passo 08

Retire o recipiente com as azeitonas e o líquido (salmoura) do prato de pesagem.

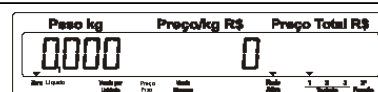

Ao retirar o produto, a 4 Uno será zerada e estará pronta para uma nova operação.

• Operação no modo Fixa Preço

Para realizar transações de vendas de produtos por peso drenado no modo Fixa Preço, siga as instruções a seguir:

Iremos utilizar como exemplo o mesmo o mesmo produto utilizado no item anterior "Operação normal".

Passo 01

Esvazie o prato de pesagem da 4 Uno.

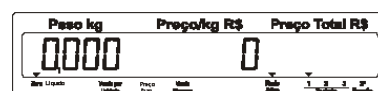

Caso a indicação não seja zerada, mesmo esvaziando o prato de pesagem, tecle  até que a indicação de peso seja zerada.

Passo 02

Tecele  para ativar o modo Fixa Preço.

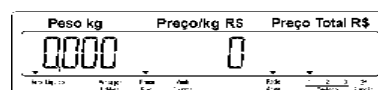

O indicador "Preço Fixo" acenderá, indicando que está operando no modo Fixa Preço.

Passo 03

Em seguida, siga os passos de 2 a 7 do item "a. Operação normal", descritos a partir da página anterior.

Passo 04

Após executar os passos anteriores, retire a embalagem com as azeitonas e a salmoura do prato de pesagem.

Será indicado momentaneamente no display a mensagem "ADICIONE O DRENADO" e em seguida o peso da embalagem, precedido por um sinal negativo.

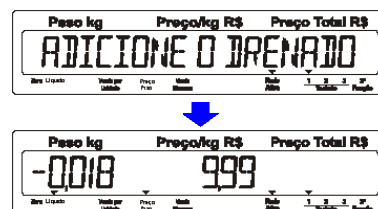

Passo 05

Neste momento, adicione o recipiente com as azeitonas drenadas.
O peso das azeitonas drenadas será exibido no display.
Este será o valor impresso como peso drenado.



Passo 06

Com o display indicando o peso drenado desejado, tecl .
O display de peso será zerado e exibirá momentaneamente a mensagem "ADICIONE O LÍQUIDO".

Adicione ao recipiente o líquido (Salmoura) desejado e tecl .



Passo 07

A balança voltará a exibir momentaneamente no display o peso drenado das azeitonas, o preço/kg e o total calculado com base no peso drenado.

Uma etiqueta será impressa com as informações de Tara, Peso Líquido, Peso Drenado, preço/kg e Total.

O valor do peso do líquido (salmoura) e o valor do peso do produto drenado serão somados e impressos na etiqueta como Peso Líquido.

Será exibido momentaneamente a mensagem "RETIRE O PRODUTO" solicitando que o produto seja retirado do prato de pesagem, para que seja possível realizar a pesagem do próximo produto.

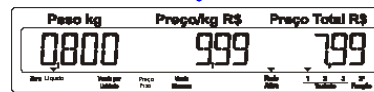
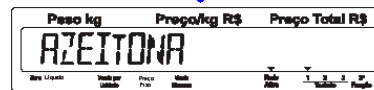

Passo 08

Retire o recipiente com as azeitonas e o líquido (salmoura) do prato de pesagem.

Será indicado momentaneamente no display a mensagem "ADICIONE O DRENADO" e em seguida o peso da embalagem, precedido por um sinal negativo.

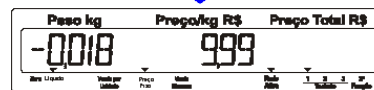

Passo 09

Para realizar a pesagem de mais Azeitonas drenadas, siga os passos de 5 a 8 descritos acima.

Para sair do modo Fixa Preço, basta pressionar a tecla .

8.2.4 Vendendo itens por Unidade

Exemplo:

Para obter o preço total de 5 unidades de um item que foi cadastrado no PLU da balança como venda por unidade e com o código "24", descritivo "ALFACE" e preço por unidade de R\$ 0,30, faça esta operação:

Passo 01

Esvazie o prato de pesagem.

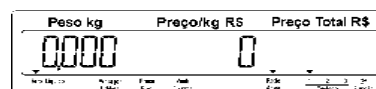

Caso a indicação não seja zerada, mesmo esvaziando o prato de pesagem, tecla **Zera** até que a indicação de peso seja zerada.

Passo 02

Pressione a tecla correspondente ao item "alface" no Teclado de Acesso Rápido ou digite o código "24" e tecla **Entra**. Será exibida no display a mensagem "QUANTIDADE= 00000", solicitando a quantidade de produtos que serão comercializadas nesta venda.

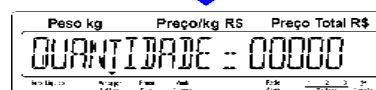
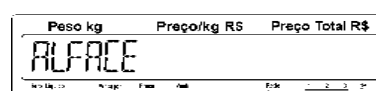

O indicador "Venda por Unidade" se acenderá indicando que o PLU selecionado é de venda por unidade.

Ajustando a quantidade de etiquetas

Neste momento você poderá definir a quantidade de etiquetas que deseja imprimir. A 4 Uno adota como padrão a impressão de 1 etiqueta. Caso queira definir uma quantidade diferente de etiquetas siga o passo 3, caso contrário vá direto para o passo 4.

Passo 03

Com a balança solicitando a quantidade de produtos que serão comercializados nesta venda, tecla **Fixa Preço**. A balança exibirá a mensagem "NO-DE ETIQUETAS= 01", indicando a quantidade de etiquetas que serão impressas. Digite a quantidade de etiquetas que deseja imprimir e tecla **Entra**.

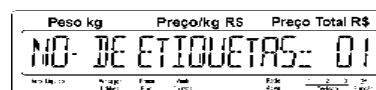

A 4 Uno volta a solicitar a quantidade de itens.

Passo 04

Digite a quantidade de produtos que serão comercializadas nesta venda (para este exemplo 5 unidades) e tecla **Entra**. A balança exibirá em sequência as mensagens exibidas ao lado, enquanto realiza a impressão da(s) etiqueta(s) com os dados da transação.

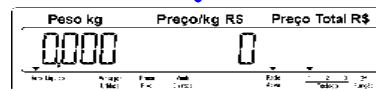
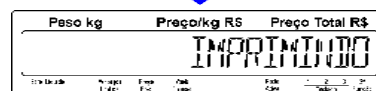
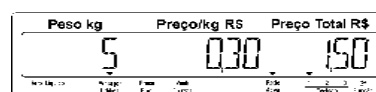

A 4 Uno volta ao Modo Pesagem e estará pronta para uma nova operação.











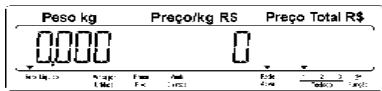

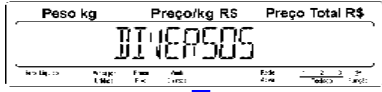

8.3 Modo Diversos

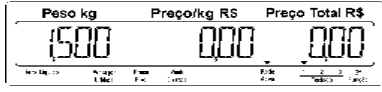
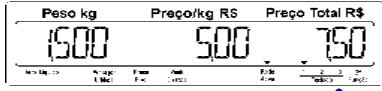
O Modo Diversos é utilizado para comercializar produtos que não estão cadastrados no PLU (memória) da balança. Com isso, a 4 Uno passará a ser utilizada como uma balança computadorizada tradicional, sendo necessário informar o preço/kg ou preço/unidade durante as transações para o cálculo do preço total. Veja a seguir os tipos de comercialização no Modo Diversos:

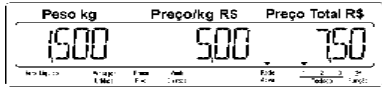
8.3.1 Vendendo itens por Peso





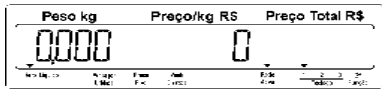

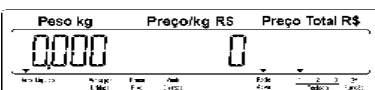

- **Operação normal**

Como exemplo iremos utilizar um produto com "1,500 kg" e preço/kg "R\$ 5,00":

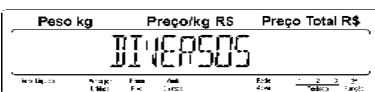
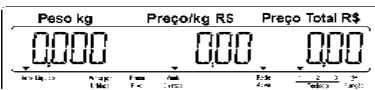
Passo 01	
Esvazie o prato de pesagem.	
	
Caso a indicação não seja zerada, mesmo esvaziando o prato de pesagem, tecle  até que a indicação de peso seja zerada.	
Passo 02	
Tecele  +  para acessar o Modo Diversos. Serão exibidas no display as mensagens ao lado.	
	 O indicador "Venda Diversos" se acenderá, indicando que a balança está operando no Modo Diversos.
Passo 03	
Coloque o produto sobre o prato de pesagem. O peso do produto será indicado no display.	
Passo 04	
Digite o preço por quilo do produto.	 O preço total é calculado automaticamente.
Passo 05	
Em seguida tecele  . Uma etiqueta será impressa com os dados da transação, identificando o produto como "DIVERSOS".	
Passo 06	
Retire o produto do prato de pesagem. A 4 Uno será zerada e estará pronta para uma nova operação.	
	 + 
Para sair do Modo Diversos e retornar ao Modo PLU, tecele  +  .	

- Operação no modo Fixa Preço**

Iremos utilizar como base para esta operação, o mesmo exemplo descrito no item "Operação Normal", descrito na página anterior:

<p>Passo 01</p> <p>Esvazie o prato de pesagem.</p> <p>Caso a indicação não seja zerada, mesmo esvaziando o prato de pesagem, tecle  até que a indicação de peso seja zerada.</p>	
<p>Passo 02</p> <p>Tecla  +  para acessar o Modo Diversos. Serão exibidas no display as mensagens ao lado.</p>	 <p style="text-align: center;">↓</p> 
<p>Passo 03</p> <p>Tecla  para ativar o modo Fixa Preço.</p>	 <p style="text-align: center;">↑</p> <p><i>O indicador "Preço Fixo" acenderá, indicando que está operando no modo Fixa Preço.</i></p>
<p>Passo 04</p> <p>Em seguida, siga os passos de 3 a 5 do item "Operação Normal" descritos na página anterior.</p>	
<p>Passo 05</p> <p>Após executar os passos anteriores, retire o produto do prato de pesagem. O display voltará a indicar o peso em zero.</p>	
<p>Passo 06</p> <p>Para realizar a pesagem de mais produtos deste mesmo lote, será necessário apenas colocar o produto sobre o prato de pesagem, aguardar a impressão da etiqueta com os dados da pesagem e retirá-los do prato de pesagem.</p> <p>Para sair do modo Fixa Preço, basta pressionar a tecla .</p> <p>Para sair do Modo Diversos e retornar ao Modo PLU, tecla  + .</p>	

8.3.2 Vendendo itens por Unidade

A 4 Uno, no Modo Diversos, também permite a comercialização de itens por unidade. Como exemplo iremos utilizar a venda de "5" unidades de um produto qualquer, com preço/unidade de "R\$ 2,50":



Passo 01

Esvazie o prato de pesagem.

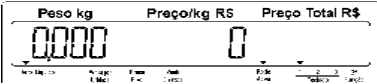
Caso a indicação não seja zerada, mesmo esvaziando o prato de pesagem, tecle  até que a indicação de peso seja zerada.



Passo 02

Tecla  +  para acessar o Modo Diversos. Serão exibidas no display as mensagens ao lado.



↓

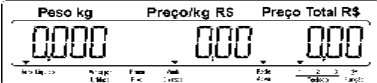

↑

O indicador "Venda Diversos" se acenderá, indicando que a balança está operando no Modo Diversos.

Passo 03

Tecla  para acessar o tipo de venda por unidade. Será exibida no display a mensagem ao lado, solicitando a quantidade de produtos que serão comercializados:



↑

O indicador "Venda por Unidade" se acenderá, indicando que está operando no Modo Diversos por Unidade.

Ajustando a quantidade de etiquetas

Neste momento você poderá definir a quantidade de etiquetas que deseja imprimir. A 4 Uno adota como padrão a impressão de 1 etiqueta. Caso queira definir uma quantidade diferente de etiquetas siga o passo 4, caso contrário vá direto para o passo 5.

Passo 04

Com a balança solicitando a quantidade de produtos que serão comercializados nesta venda, tecla . A balança exibirá a mensagem "NO-DE ETIQUETAS= 01", indicando a quantidade de etiquetas que serão impressas.



↓



↑

Digite a quantidade de etiquetas que deseja imprimir e tecla .

Passo 05

Digite a quantidade de itens e tecla .

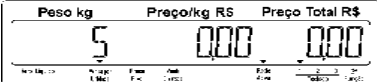

Passo 06

Digite o preço por unidade do produto.

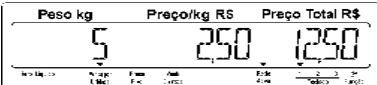

Passo 07

Tecla . Uma etiqueta será impressa com os dados da transação, identificando o produto como "DIVERSOS".

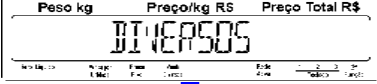

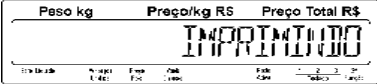

↓



↓



Para sair do Modo Diversos e retornar ao Modo PLU, tecla  + .

8.4 Modo EAN-13 de Fornecedor

Como exemplo, iremos gerar uma etiqueta com o código de barras EAN-13 configurado para 789400400078 que é referente a um produto que foi cadastrado na balança com o código de PLU "3", descritivo "bacalhau da noruega" e peso líquido de 1 kg. Veja os procedimentos a seguir:

Passo 01

Esvazie o prato de pesagem da 4 Uno.

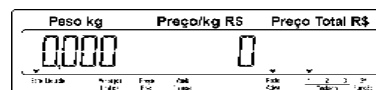

Caso a indicação não seja zerada, mesmo esvaziando o prato de pesagem, tecla **Zera** até que a indicação de peso seja zerada.

Passo 02

Coloque a embalagem vazia sobre o prato da 4 Uno e em seguida

pressione a tecla **Tara**. O display será zerado e o valor da embalagem registrado como tara.

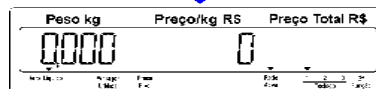
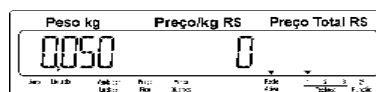

Passo 03

Coloque o bacalhau sobre a embalagem no prato de pesagem. O peso será indicado no display.

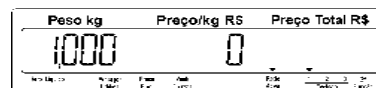

Passo 04

Pressione a tecla correspondente ao item "bacalhau da noruega" no

Teclado de Acesso Rápido ou digite o código "3" e tecla **Entra**. Será exibida inicialmente o descritivo do produto e em seguida uma mensagem solicitando o número de etiquetas que se deseja imprimir. Se a quantidade de etiquetas que se deseja imprimir for diferente de "01",

digite o valor desejado entre "01" e "99" e tecla **Entra**.

Caso contrário, tecla **Entra** logo após a exibição da mensagem.

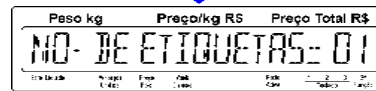
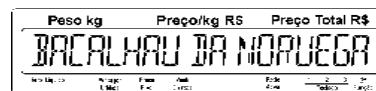

Será impressa uma etiqueta com informações da transação (Ex. ET-909).

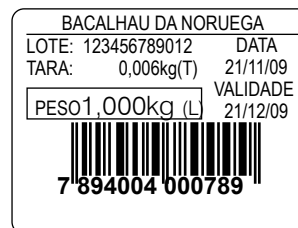

Em seguida a balança exibirá o peso no display.

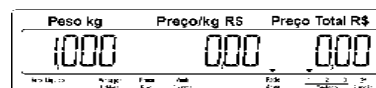

Passo 05

Esvazie o prato da 4 Uno.

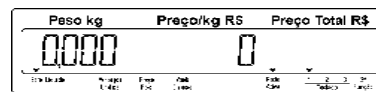

Ao retirar o produto embalado, a 4 Uno será zerada e estará pronta para uma nova operação.

8.5 Modo Controle de Vendas por Operador

O Modo Controle de Vendas por Operador tem como objetivo controlar as vendas realizadas por operador, onde a cada operação de venda será solicitado o código do operador responsável pela operação. Com isso, os dados relacionados a cada transação serão acumulados na balança separados por operador, permitindo a consulta da produtividade de cada operador. Para ativar este modo, o parâmetro C14 que ativa o cadastro de operadores, deve ser ativado (C14 L). Com este parâmetro ativado, será necessário cadastrar os operadores que irão operar a balança. Para cadastrar os operadores e realizar posteriormente a consulta das vendas realizadas por operador, consulte as páginas de 29 a 33 deste mesmo manual.

Como exemplo de operação, iremos efetuar a comercialização de 5 unidades de um produto que foi cadastrado no PLU da balança com o código "25", descritivo "ALFACE" e preço por unidade de "R\$ 0,99", realizada pelo operador cadastrado com o código "01" e nome "JOAO MARCOS":

Passo 01

Esvazie o prato de pesagem da 4 Uno.

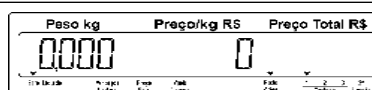

Zera

Caso a indicação não seja zerada, mesmo esvaziando o prato de pesagem, tecle até que a indicação de peso seja zerada.

Passo 02

Digite o código de PLU 25 que está cadastrado para ser comercializado por unidade. O indicador "Venda por Unidade" será sinalizado e a balança solicitará a quantidade de produtos a serem comercializados.

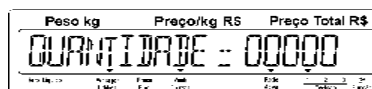

Neste momento, antes de digitar a quantidade de itens, você poderá programar o número de etiquetas que se deseja imprimir. Caso não queira programar a quantidade de etiquetas a serem impressas, pule o passo 3 e vá para o passo 4.

Passo 03

Tecla **Fixa Preço** para informar o número de etiquetas a serem impressas. A balança exibirá a mensagem ao lado:



Digite a quantidade de etiquetas a serem impressas e tecla **Entra**. A balança voltará a solicitar a quantidade de produtos a serem comercializados conforme o passo abaixo:

Passo 04

Digite a quantidade de produtos a serem comercializados, que para este exemplo é 5, e em seguida tecla **Entra**.



Passo 05

Serão exibidos momentaneamente a quantidade, o preço por unidade e o preço total dos produtos a serem vendidos.



Em seguida será exibida a mensagem ao lado, solicitando o código do operador responsável pela venda:



Passo 06

Digite o código do operador responsável pela venda, que para este exemplo é o operador "01", e em seguida tecla **Entra**. Será impressa uma etiqueta com os dados da transação.

Com isso a balança retornará ao modo pesagem e estará pronta para uma nova operação.

NOTA

Caso seja digitado o código de um operador não cadastrado, será exibida a mensagem "CODIGO INEXISTENTE" e a balança voltará ao modo pesagem. Para concluir a venda neste momento, tecla **Imprime** e após a balança solicitar novamente o código do operador, digite o código correto e tecla **Entra** para validar a venda ou tecla **Lote Sai** para abortá-la.

8.6 Modo Comanda

O Modo Comanda é uma solução destinada a estabelecimentos onde grande parte dos produtos da loja serão comercializados através da 4 Uno. Dessa forma a balança acumula os dados de todos os produtos comercializados (por peso e/ou quantidade) durante uma despesa e ao final de cada despesa é possível solicitar a impressão de uma comanda com todas as informações das transações realizadas e o preço total a pagar, com base na soma do preço de todos os produtos comercializados na comanda.

Para utilizar esta solução, o parâmetro C02 deverá estar ativado (C02 L). Veja a seguir as opções de uso do Modo Comanda.

	ATENÇÃO !
	Quando o Modo Comanda estiver habilitado, a 4 Uno reconhecerá automaticamente que a impressão deverá ser realizada em rolo de papel térmico contínuo com largura de 40 mm. Para colocar o rolo de papel térmico contínuo na 4 Uno, siga as instruções da página 11.







- Operação normal**

Nesta condição, o operador irá realizar as transações de vendas de produtos da mesma maneira com que é feita no modo PLU ou diversos, porém ao invés de uma etiqueta ser impressa a venda será armazenada na memória da balança. Ao final das transações de vendas, o operador solicita a impressão da comanda com todas as informações dos produtos

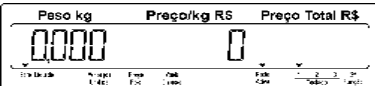
armazenados, pressionando a tecla .

Exemplo:

Vamos utilizar como exemplo um produto que foi cadastrado no PLU da balança com o código número "20", descritivo "Presunto", com peso de "0,500 kg" e preço por quilo de "R\$ 14,99":



Passo 01		
Esvazie o prato de pesagem da 4 Uno.		
		
Caso a indicação não seja zerada, mesmo esvaziando o prato de pesagem, tecle até que a indicação de peso seja zerada.		
Passo 02		
Coloque o produto sobre o prato de pesagem da 4 Uno.		
Passo 03		
Pressione a tecla correspondente ao produto em questão ou digite o código do mesmo (ex. 20) e tecla  . Serão exibidos no display os valores da transação, como peso, preço/kg e total a pagar.		
Passo 04		
Após a consulta dos dados do produto em questão, tecla  para que o mesmo seja armazenado na comanda. Serão exibidas no display as mensagens ao lado.		
Passo 05		
Para armazenar outros produtos basta repetir os passos anteriores. A quantidade de produtos armazenados na mesma comanda está limitada a 119 produtos ou ao limite dos campos de Peso (99,999 kg) ou de Preço Total (R\$ 9999,99).		

Passo 06

Caso seja necessário cancelar o último produto armazenado na comanda, pressione a tecla . Será exibida no display a mensagem ao lado:



Passo 07

Para confirmar a exclusão, pressione a tecla . Para desistir da exclusão pressione a tecla . Confirmada a exclusão, será exibida a mensagem ao lado:





Passo 08

Ao finalizar as transações de vendas de uma comanda, deve-se realizar a impressão da mesma. Para isso, pressione a tecla . Será exibida a seguinte mensagem no display:



Passo 09

Caso não queira fechar a comanda, teclé  para que a balança volte a operação normal. Caso realmente queira fechar a comanda e realizar a impressão da mesma, pressione a tecla . A comanda será impressa e ao final da impressão a balança estará pronta para uma nova transação.

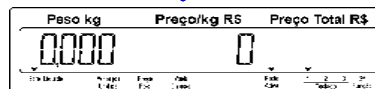

ATENÇÃO !

No Modo Comanda com operação normal, as transações serão armazenadas em uma única comanda por vez, independente do operador que está realizando a transação. Neste caso, não será possível abrir mais de uma comanda por vez.











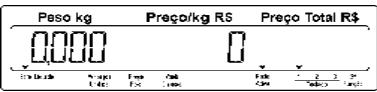

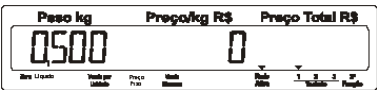
- Operação com controle de vendas por operador**

Nesta condição, o operador irá realizar as transações de vendas de produtos da mesma maneira como é feito no modo PLU ou diversos, sendo necessário inserir o seu código de operador, porém ao invés de uma etiqueta ser impressa, a venda será armazenada na memória da balança. Ao final das transações de vendas, o operador solicita a impressão da

comanda com as informações dos produtos que foram armazenados por ele, pressionando a tecla  e informando o seu código de operador. Dessa forma a balança permitirá mais de uma comanda aberta durante a operação, pois cada comanda estará associada a um operador.

Exemplo:

Vamos utilizar como exemplo um produto que foi cadastrado no PLU da balança com o código número "20", descritivo "Presunto", com peso de "0,500 kg" e preço por quilo de "R\$ 14,99" e operador "Antonio" com código "01":



<p>Passo 01</p> <p>Esvazie o prato de pesagem da 4 Uno.</p>	
<p>Caso a indicação não seja zerada, mesmo esvaziando o prato de pesagem, tecle  até que a indicação de peso seja zerada.</p>	
<p>Passo 02</p> <p>Coloque o produto sobre o prato de pesagem da 4 Uno.</p>	
<p>Passo 03</p> <p>Pressione a tecla correspondente ao produto em questão ou digite o código do mesmo (ex. 20) e tecla . Serão exibidos no display os valores da transação, como peso, preço/kg e total a pagar.</p>	 <p style="text-align: center;">↓</p> 
<p>Passo 04</p> <p>Após a consulta dos dados do produto em questão, tecla  para que o mesmo seja armazenado na comanda. Será exibida a mensagem ao lado, solicitando o código do operador.</p>	
<p>Passo 05</p> <p>Digite o código do operador, para este exemplo código 01, e tecla  para armazenar a transação na comanda.</p>	 <p style="text-align: center;">↓</p>  <p style="text-align: center;">↓</p> 
<p>Passo 06</p> <p>Para armazenar outros produtos basta repetir os passos anteriores. A quantidade de produtos armazenados na mesma comanda está limitado a 119 produtos ou ao limite dos campos de Peso (99,999 kg) ou de Preço Total (R\$ 9999,99).</p>	

Passo 07

Caso seja necessário cancelar o último produto armazenado na comanda, pressione a tecla . Será exibida a mensagem ao lado no display:



Passo 08



Digite o código do operador ao qual se deseja cancelar o último produto armazenado por ele e tecla  para confirmar a exclusão. Para desistir da exclusão pressione a tecla . Se confirmada a exclusão, será exibida a mensagem ao lado:



Passo 09

Ao finalizar as transações de vendas de uma comanda, deve-se realizar a impressão da mesma. Essa impressão poderá ser solicitada de duas maneiras:

Passo 10



1. Com a comanda aberta e com o último produto sendo armazenado, tecla  após digitar o código do operador responsável pela transação, não necessitando teclar  para armazenar o último produto e depois  para realizar a impressão da comanda, economizando assim uma operação. Será exibida a mensagem ao lado:



2. Com a balança em zero, tecla . Será exibida a mensagem ao lado:



Passo 11

Caso não queira fechar a comanda, tecla  para que a balança volte a operação normal. Caso realmente queira fechar a comanda e realizar a impressão da mesma, pressione a tecla . Será exibida a mensagem ao lado, solicitando o código do operador que deseja fechar a comanda.



Passo 12

Digite o código do operador em questão, para este exemplo código 01, e tecla . A comanda será impressa com as informações relativas aos produtos armazenados pelo operador "Antonio", código "01" e ao final da impressão a balança estará pronta para uma nova transação.

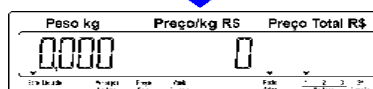

8.7 Modo operação com Data Retroativa

A data retroativa é utilizada nas situações em que há a necessidade de reetiquetar o produto, porém com a sua data de embalagem real e não a atual.

Por exemplo:

Um produto foi embalado no dia 15/11/2009 com 7 dias de validade, tendo como sua data de validade 22/11/2009. Se houver a necessidade de reetiquetar este mesmo produto no dia 17/11/2009, neste dia programa-se a data retroativa como 15/11/2009. Ao imprimir a etiqueta, a data de embalagem será 15/11/2009 e a data de validade será 22/11/2009, ao invés de 17/11/2009 como data de embalagem e 24/11/2009 como data de validade.

Para entrar com a Data Retroativa, proceda da seguinte forma:

Não é necessário que a 4 Uno esteja zerada para realizar esta operação. A qualquer momento, execute os passos abaixo.

Passo 01

Tecele 

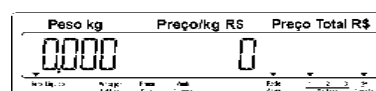

O indicador "2ª Função" se acenderá.

Passo 02

Tecele 

Passo 03

Digite a senha de acesso e tecele 

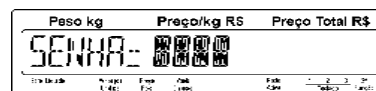

Passo 04

Digite a data retroativa e tecele 

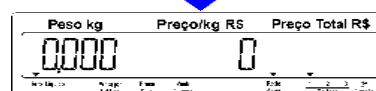
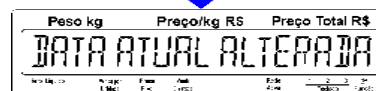

Ao executar a venda do item, seja por peso ou por unidade, a etiqueta será impressa com a data de embalagem retroativa e a data de validade será impressa calculada em cima desta data retroativa temporária.





A data retroativa somente será válida para o primeiro item, ou PLU, digitado após a configuração da mesma. Se executada alguma ação citada a seguir, a data atual será restaurada, cancelando a data retroativa:

- Pesquisar um novo item ou PLU;
- Entrar no modo programação;
- Receber pela rede itens, itens alterados, preços alterados e configuração.

8.8 Modo edição da validade na Balança

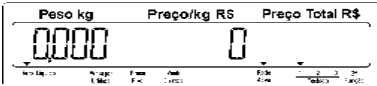
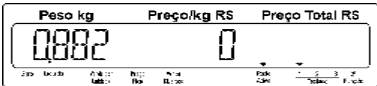

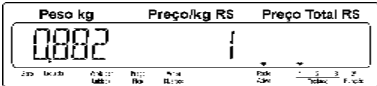

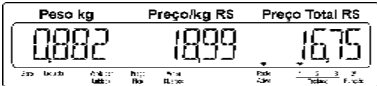

Esta função de data de validade digitada diretamente na balança quando o código do produto é selecionado, só é possível se a mesma estiver sendo gerenciada pelo MGV 7. Desta forma, a data de validade é calculada com referência na data da balança.

Para entrar com a data de validade digitada na balança, proceda da seguinte forma:

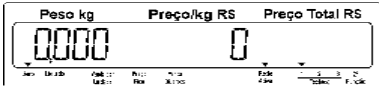
Passo 01	
Passo 02 Coloque o produto sobre o prato de pesagem.	
Passo 03 Digite o código do produto e tecla  .	
Passo 04 Será exibida a mensagem ao lado.	
Passo 05 Digite a quantidade de dias de validade referente ao produto e tecla  Será impressa uma etiqueta com as informações do produto finalizando a operação.	

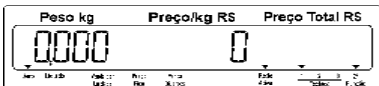

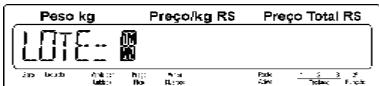
8.9 Modo operação com Lote

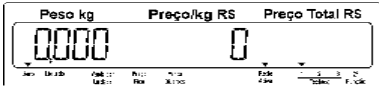
Este modo de operação permite a inserção de uma sequência alfanumérica com até 12 dígitos, para a identificação de um lote de produtos. Este lote programado é fixo e para todas as pesagens efetuadas a partir do momento em que for inserido o número de lote, será utilizado o número inserido. Para isso, a etiqueta selecionada e utilizada nesta balança deve possuir a informação de lote. Para inserir o número do lote, proceda da seguinte forma:

Passo 01		
Esvazie o prato de pesagem.		
		
Caso a indicação não seja zerada, mesmo esvaziando o prato de pesagem, tecle  até que a indicação de peso seja zerada.		
Passo 02		
Tecele  +  .		
Passo 03		
Digite o número do lote e tecele  .		
Passo 04		
A balança retornará ao Modo Pesagem. A partir deste momento, o lote foi inserido e a balança passa a imprimi-lo, se a etiqueta possuir este campo de informação.		

8.10 Modo verificação de Data e Hora

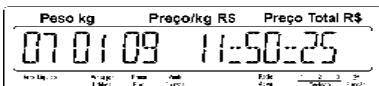
O relógio interno comuta automaticamente os meses com 28, 30 e 31 dias, e fevereiro com 29 dias no ano bissexto. A data e a hora permanecerão atualizadas mesmo que a energia seja desligada por um período de até 6 meses. Para verificar, faça:

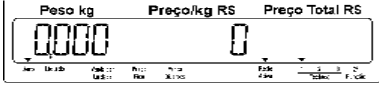
Não é necessário que a 4 Uno esteja zerada para realizar esta operação. A qualquer momento, execute os passos abaixo.		
Passo 01		
Tecele  .	A data e a hora serão exibidas no display.	
		
		

8.11 Modo avanço de etiquetas

Este recurso avança automaticamente duas etiquetas em branco, posicionando a próxima etiqueta corretamente para a impressão.

Não é necessário que a 4 Uno esteja zerada para realizar esta operação. A qualquer momento, execute o passo abaixo.

Passo 01

Tecla . Serão disparadas duas etiquetas em branco e a próxima etiqueta é posicionada corretamente para a impressão.

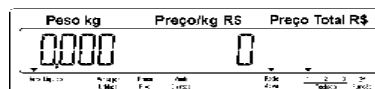

A 4 Uno emite duas etiquetas em branco.

Esta operação não tem efeito quando se utiliza o Modo Comanda (papel térmico contínuo).

8.12 Modo teste de impressão

A balança possui o recurso de teste da impressão, que possibilita verificar a qualidade na impressão dos tipos de caracteres utilizados pela impressora, do código de barras, assim como a versão do programa instalado na balança.

Não é necessário que a 4 Uno esteja zerada para realizar esta operação. A qualquer momento, execute os passos abaixo.

Passo 01

Tecla .

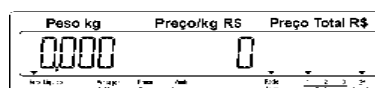

O indicador "2ª Função" se acenderá.

Passo 02

Tecla .

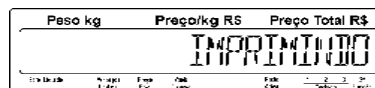

Será impressa uma etiqueta de teste.

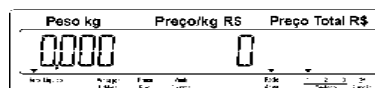

NOTA: Será impressa a etiqueta correspondente com o tipo de rede utilizado na balança.

9. CUIDADO E LIMPEZA

9.1 Recomendações quanto ao uso diário

- Utilize a sua 4 Uno seguindo sempre as instruções contidas neste manual;
- Nunca utilize objetos para acionar as teclas. Utilize sempre a ponta dos dedos;
- Não ligue a balança se o cabo de alimentação ou o plugue estiverem danificados. Mantenha-o longe de superfícies quentes, molhadas ou úmidas. Certifique-se de que não está esmagado ou prensado por produtos ou equipamentos e que os terminais do plugue de alimentação estão encaixados perfeitamente na tomada, sem folgas;
- Utilize sempre etiquetas confiáveis e especificadas para a sua 4 Uno. Consulte as páginas 75 a 77 para obter informação sobre o uso correto de etiquetas. Etiquetas não especificadas poderão gerar impressões falhadas, riscos e aquecimento excessivo na cabeça térmica, reduzindo a sua vida útil e até o seu não funcionamento.
- Antes de efetuar qualquer serviço de limpeza ou manutenção, desligue a sua 4 Uno da rede elétrica;
- Mantenha sempre limpa a área que circunda a sua 4 Uno;
- Para limpar a sua 4 Uno, utilize um pano seco e macio. Para remover manchas mais difíceis, utilize pano levemente umedecido em água e sabão neutro. Nunca use benzina, thinner, álcool ou outros solventes químicos na limpeza da balança;
- Não rompa o lacre nem abra a sua 4 Uno. Você poderá pôr em risco o funcionamento da sua 4 Uno e perder a Garantia Toledo do Brasil, além de poder sofrer multa e interdição pelo IPEM (Instituto de Pesos e Medidas) ou INMETRO;
- Caso ocorra algum problema na sua 4 Uno, consulte a página 73 deste manual, antes de chamar a Assistência Técnica Toledo do Brasil ou rede de Oficinas Técnicas Autorizadas.

9.2 Limpeza da cabeça térmica

Antes de iniciar a limpeza da cabeça térmica, desconecte o cabo de alimentação da tomada e siga o procedimento descrito a seguir:

Destrave o apoio da cabeça térmica pressionando a alavanca (Posição.1) com o dedo em direção da bobina térmica. Isso fará com que o apoio da cabeça térmica fique destravado.

Uma vez destravado o apoio da cabeça térmica, corte o liner do rolo de etiquetas e enrole o rolo para que a cabeça térmica possa ser limpa.

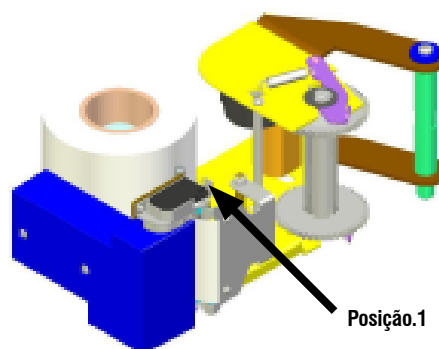

ATENÇÃO !

Não use objeto metálico e não raspe a cabeça térmica com nenhum objeto para remover cola ou restos de etiquetas. Junto com a balança é fornecida uma caneta de limpeza própria para a remoção de tinta, sujeira e contaminações geradas sobre a cabeça térmica, estando carregada com líquido apropriado para esse serviço.

Passa a caneta transversalmente sobre a superfície da cabeça térmica.

Recomendamos limpar a cabeça térmica semanalmente ou a cada troca do rolo de etiquetas.

A limpeza da cabeça térmica assegurará impressões nítidas e claras.

Para limpar a caneta, passe a sua ponta sobre a superfície de um papel limpo.

Impressora com a cabeça térmica suja, além de causar impressões imperfeitas, diminui a vida útil dela.

Para limpar a trajetória das etiquetas, utilize pano suave e limpo umedecido com álcool para limpar o rolete de borracha e toda a trajetória das etiquetas.

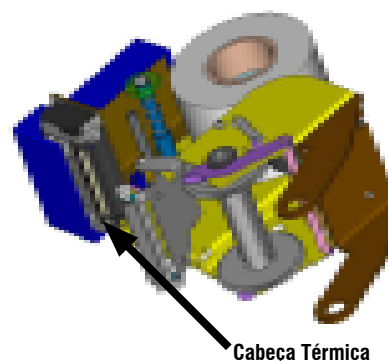

ATENÇÃO !



Após a limpeza, e antes de ligar a balança novamente, aguarde alguns instantes para a completa evaporação do produto de limpeza.

Mantenha a caneta sempre tampada para evitar evaporação do produto de limpeza.

Não deixe a caneta exposta à luz solar direta, ao calor e nem próxima à chama.

Mantenha-a fora do alcance de crianças.

Após a limpeza, reposicione a etiqueta conforme instruções descritas na página 10 deste manual e recoloque a unidade que contém o apoio da cabeça térmica em sua posição de trabalho, pressionando-a contra a cabeça térmica, até que se encaixe no mecanismo.

Para obter a caneta de limpeza, solicite-a pelo código 5990910 à uma de nossas Filiais ou Oficinas Técnicas Autorizadas Toledo do Brasil mais próxima de seu estabelecimento.

10. ANTES DE CHAMAR A TOLEDO DO BRASIL



A Toledo do Brasil despense anualmente no aprimoramento técnico de centenas de profissionais mais de 40.000 horas/homem e, por isso, garante a execução de serviços dentro de rigorosos padrões de qualidade. Um simples chamado e o Técnico especializado estará em seu estabelecimento, resolvendo problemas de pesagem, auxiliando, orientando, consertando ou aferindo e calibrando sua balança. Mas, antes de fazer contato com eles, e evitar que sua balança fique fora de operação, verifique se você mesmo pode resolver o problema, com uma simples consulta na tabela abaixo:

SINTOMA	CAUSA PROVÁVEL	POSSÍVEL SOLUÇÃO
Display apagado	Cabo de alimentação desconectado.	Conecte o plugue do cabo de alimentação na tomada e/ou balança.
	Falta de energia elétrica.	Verifique chaves / disjuntores.
	Mau contato na tomada.	Normalize o problema.
	Cabo de alimentação rompido.	Chame a Assistência Técnica Toledo do Brasil.
Indicação instável do peso	Rede elétrica fora das especificações.	Verifique e providencie o conserto de sua rede elétrica.
	Corrente forte de ar incidindo no prato de pesagem.	Elimine possíveis fontes de corrente de ar.
	Estrutura de sustentação gerando trepidações.	Elimine possíveis fontes de trepidações.
	Alimentos encostando nas laterais ou sob o prato.	Verifique o prato e elimine fontes de agarramento.

MENSAGEM DO DISPLAY	CAUSA PROVÁVEL	POSSÍVEL SOLUÇÃO
Verificar impressor	Fim do rolo de etiquetas; Etiquetas passando por fora do sensor; Erro de leitura no comando da etiqueta.	Troque o rolo de etiquetas; Introduza a ponta do liner da etiqueta por dentro do sensor de etiquetas; Pressione a tecla teste/avança.
Sem tabela de itens	Não existe itens cadastrados.	Efetue o cadastramento dos itens na balança.
Código inexistente	Código não cadastrado na balança.	Cadastre o código para que possa ser acessado.
Retire o peso	Indica a existência de algum peso sobre o prato de pesagem.	Para acessar algumas funções é necessário que a balança esteja zerada. Retire o peso do prato de pesagem e zere a balança.
Verifique etiqueta	Etiqueta posicionada fora do sensor; Etiqueta travada.	Posicione a etiqueta corretamente passando por dentro do sensor de etiquetas. Abra o mecanismo impressor e reposicione a etiqueta.
Feche o impressor	O mecanismo está aberto.	Feche o mecanismo impressor.
Temperatura do cabeçote	Temperatura da cabeça térmica foi excessiva.	Desligue a balança e aguarde alguns minutos. Proceda com a limpeza da cabeça térmica. Ligue a balança e efetue algumas operações. Se a mensagem for exibida novamente, chame a Assistência Técnica Toledo do Brasil.
Capacidade esgotada	Capacidade de cadastramento de itens completa.	Verifique a existência de itens em duplicidade ou elimine itens não utilizados.
Acum. esgotado	Capacidade do acumulador completada.	Verifique o total acumulado e limpe o acumulador.
Erro 1 e Erro 3	Erro de calibração.	Chame a Assistência Técnica Toledo do Brasil.
Erro 2	Erro de MacAddress inválido.	Chame a Assistência Técnica Toledo do Brasil.
Ethernet desligada	Mensagem exibida logo após o Erro 2.	Chame a Assistência Técnica Toledo do Brasil.
MacAddress inválido	Mensagem exibida logo após o Erro 2.	Chame a Assistência Técnica Toledo do Brasil.
Erro 9	Erro na leitura de peso.	Chame a Assistência Técnica Toledo do Brasil.
Erro Temp Printhead	Temperatura limite da cabeça térmica ultrapassada.	Chame a Assistência Técnica Toledo do Brasil.
Aguarde reinício...	Balança sendo reinicializada.	Aguarde o reinício. Desligue e ligue a balança novamente.

Persistindo o problema, releia este manual e caso necessite de auxílio, comunique-se com a Assistência Técnica Toledo do Brasil de uma de nossas Filiais ou rede de Oficinas Técnicas Autorizadas mais próxima de seu estabelecimento.

11. ESPECIFICAÇÕES TÉCNICAS

11.1 Físicas e Elétricas

Construção Física	Gabinete	Plástico tipo ABS injetado de alta resistência, na cor preta.
	Prato de Pesagem	Aço inoxidável AISI 430 com aba para escoamento de líquido.
Dimensões	Balança	375 mm (L) x 190 mm (A) x 399 mm (P)
	Prato	359 mm (L) x 10 mm (A) x 251 mm (P)
	Embalagem	485 mm (L) x 290 mm (A) x 485 mm (P)
Teclado	De membrana a prova de água com retorno sonoro. Total de 72 teclas.	
Capacidade de Pesagem	32 kg	0,000 a 6,000 kg = divisão de 2 g
		6,005 a 15,000 kg = divisão de 5 g
		15,010 a 32,000 kg = divisão de 10 g
Classe de Exatidão	Classe Ⅲ	Homologada pelo INMETRO, conforme portaria 236/94.
Capacidade de Tara	9,995 kg	A tara é subtraída da capacidade bruta e o resultado será a capacidade líquida.
Capacidade de PLU	Até 2.000 PLUs	
Peso	Líquido	11,5 kg (sem embalagem)
	Bruto	14,5 kg (com embalagem)
Temperatura	De operação	- 10 °C a 40 °C, com umidade relativa do ar entre 10% e 95% sem condensação.
	De armazenagem	0 °C a 70 °C, com umidade relativa do ar entre 10% e 95% sem condensação.
Alimentação Elétrica	Multivoltagem	De 93,5 a 264,0 Vca automaticamente (47 a 63 Hz).
Back-up de Bateria	Níquel-Cádmio	Garante a retenção das informações do PLU e relógio por um período de 5 meses.
Potência de Consumo	Balança	5,6 a 37,9 W.
Display	Cristal Líquido (LCD)	Contém 19 dígitos com 15 mm (A) e 7,5 mm (L), sendo 5 dígitos para o peso, 6 dígitos para o preço/kg e 6 para o preço total. Possui backlight na cor azul.
Limites de Indicação	Zero	- 1 divisão (-2 g).
	Total	+ 5 divisões (32,025 kg).
Ligação a Rede MG V 7	Cabo	Ethernet.
	Wi-Fi	Padrão 802.11b e 802.11g, com frequência de 2.4 GHz. Criptografia WEP 40/64 ou 128 bits, WPA-PSK TKIP e WPA2-PSK AES.
Velocidade de Impressão	Até 60 milímetros por segundo.	
Cabeça Térmica	Largura	Largura de impressão 40 mm.
	Resolução	8 pontos de impressão por milímetro.
	Vida Útil	Permite um mínimo de 100 km de etiquetas impressas.

11.2 Código de Barras -Padrão EAN-13

Tanto nas vendas por peso, como nas vendas por unidade, poderá ser associado a cada item comercializado um código numérico com até 6 dígitos, que lhe permitirá a identificação do item.

Na impressão, além dos dados referentes à transação de venda, será impresso um código de barras no padrão EAN 13.

O padrão EAN 13 é constituído de 13 caracteres numéricos que poderão ser compostos da seguinte forma:

OPÇÕES	COMPOSIÇÃO DO EAN-13												
A	2	C	C	C	C	0	T	T	T	T	T	T	DV
B	2	C	C	C	C	0	0	P	P	P	P	P	DV
C	2	C	C	C	C	C	T	T	T	T	T	T	DV
D	2	C	C	C	C	0	P	P	P	P	P	P	DV
	2	C	C	C	C	0	Q	Q	Q	Q	Q	Q	DV
E	2	C	C	C	C	C	C	P	P	P	P	P	DV
	2	C	C	C	C	C	Q	Q	Q	Q	Q	Q	DV
F*	2	C	C	C	C	C	T	T	T	T	T	DV	

onde:

- 2 = produtos "in store" (sempre será 2)
- C = código do produto (4,5 ou 6 dígitos)
- T = total a pagar (5 ou 6 dígitos)
- P = peso (sempre 5 dígitos)
- Q = quantidade (sempre 5 dígitos)
- 0 = zero fixo
- DV = dígito verificador do EAN-13

* = Para esta opção, quando o valor do preço total ultrapassar 5 dígitos (R\$ 999,99) a etiqueta não será impressa, pois excede a quantidade de dígitos no EAN-13.

A balança é fornecida configurada com a opção A.

A	2	C	C	C	C	0	T	T	T	T	T	T	DV
---	---	---	---	---	---	---	---	---	---	---	---	---	----

11.3 Etiquetas

• Dimensões

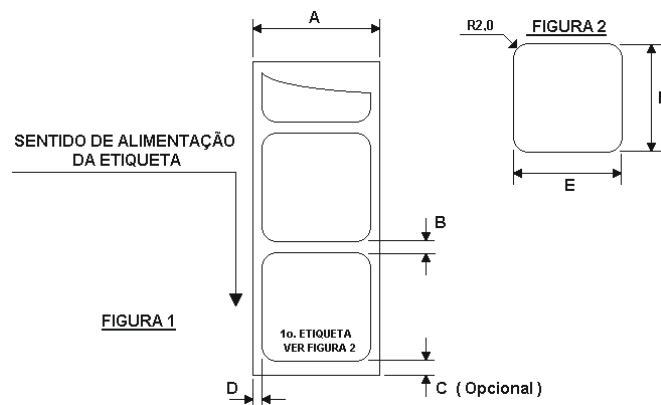

TAMANHO DAS ETIQUETAS	DIMENSÕES (mm)					
	A	B	C	D	E	F
40 x 25	42,75 ± 0,25	2,36 ± 0,25	6,35	1,62	39,5 ± 0,5	25,0 ± 0,5
40 x 30	42,75 ± 0,25	2,36 ± 0,25	6,35	1,62	39,5 ± 0,5	30,0 ± 0,5
40 x 35	42,75 ± 0,25	2,36 ± 0,25	6,35	1,62	39,5 ± 0,5	35,0 ± 0,5
40 x 40	42,75 ± 0,25	2,36 ± 0,25	6,35	1,62	39,5 ± 0,5	40,0 ± 0,5
40 x 50	42,75 ± 0,25	2,36 ± 0,25	6,35	1,62	39,5 ± 0,5	50,0 ± 0,5
40 x 60	42,75 ± 0,25	2,36 ± 0,25	6,35	1,62	39,5 ± 0,5	60,0 ± 0,5

• Papéis Homologados

- Fabricante RICOH - REF. 120-LAM-2
- Fabricante MITSUBISHI - REF. L-200-SH
- Fabricante NASHUA - REF. SMART-6
- Fabricante VCP (VOTORANTIM Celulose e Papel)- REF. KPT-56



IMPORTANTE

Para obter melhor qualidade de impressão e aumentar a vida útil da cabeça térmica, utilize sempre etiquetas originais Toledo do Brasil.

Veja relação de filiais na última página deste manual.

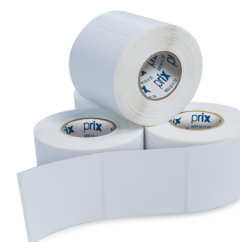

11.3.1 Material para etiqueta

1. Todo material utilizado na confecção da etiqueta deve permitir contato indireto com alimentos, sem nenhum tipo de emissão nociva ou contaminação que possa prejudicar o produto embalado.
2. Características da face a ser impressa:
Camada protetora: Peso nominal (gramatura) = $72 \pm 7 \text{ g/m}^2$.
Espessura nominal: $82 \pm 14 \mu\text{m}$.
3. Características de desempenho do papel (valores típicos):
Brancura (valor "Hanter L"): 91
Capacidade: 85%
Lisura (umidade Sheffield): 40
Densidade de impressão (saturada): 1.40
4. Adesivo:
Tipo permanente, aderência sob pressão.
5. Liner:
Peso Nominal: $68 \pm 3 \text{ g/m}^2$.
Espessura Nominal: $67 \pm 7 \mu\text{m}$.
6. Espessura total:
 - a. A transmissão de luz através do liner deve ser pelo menos duas vezes maior do que a do liner com a etiqueta colada.
 - b. A transmissão da luz através do liner com a etiqueta colada deve ser no mínimo 2% da transmissão da luz ao ar livre.
7. Características de impressão:
Devem estar de acordo com os requisitos de densidade refletiva e sinal de contraste de impressão, como estabelecido pelo código UPC ou EAN.
8. Faixa de temperatura para uso:
A força de aderência torna-se permanente na faixa de temperatura de 5°C a 40°C .
9. Temperatura de ativação - valores típicos:
 71°C - Inicial e 83°C - Ótima.
10. Temperatura:
Na temperatura de -15°C ocorre a máxima aderência superficial.
11. Armazenamento:
Máximo de 18 meses quando armazenado à temperatura abaixo de 35°C , e umidade relativa do ar menor que 85%. Preferencialmente, a temperatura deverá estar entre 15°C e 20°C , e a umidade relativa do ar entre 50% e 60%.
12. Transporte:
 - a. Descarregue com cuidado. Evite impactos violentos.
 - b. Nunca exponha o material à luz direta do sol, chuva e nem armazene próximo a fontes de calor ou em locais úmidos, a menos que o material esteja protegido.
 - c. Os rolos devem ser acondicionados, transportados e armazenados na vertical.

11.3.2 Carretel e modo de enrolar

1. Largura e diâmetro:

Veja a figura abaixo relativa às medidas do tubete central.

Diâmetro máximo do rolo é de 90,0 mm.

Diâmetro mínimo do rolo é de 89,4 mm.

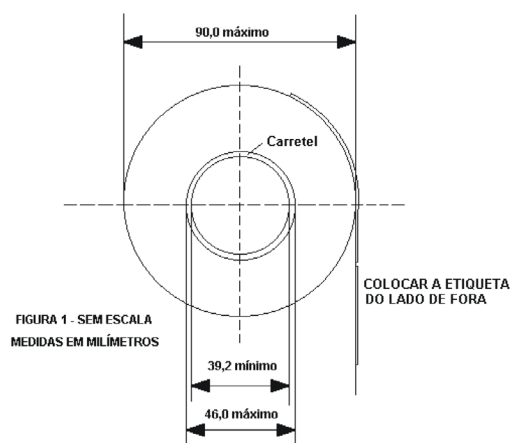

2. Carretel e Modo de Enrolar:

- a. O liner deve separar-se facilmente do carretel.
- b. Uma força de 0,45 kg deve ser suficiente para soltá-lo.
- c. O liner deve destacar-se sem qualquer resíduo. Veja a seguir:

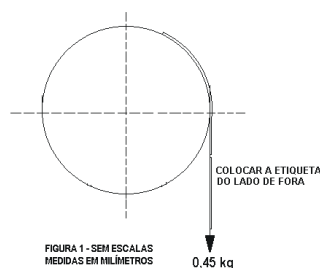

3. Corte das etiquetas:

O corte das etiquetas (pelas faces) não deve perfurar o liner.

4. Acabamento do liner:

O liner deve estar livre de rasgos, rachaduras, aparas laterais e pó.

5. Confecção e montagem:

As etiquetas devem apresentar sua face escrita coladas no liner.

Veja figura anterior.

6. Acabamento do rolo:

O rolo deve apresentar-se livre de poeira ou resíduos mediante aspiração ou processo equivalente.

7. Identificação dos rolos:

A caixa com os rolos deve ser corretamente identificada.

8. Liberação da etiqueta do liner:

As etiquetas devem descolar-se do liner dentro de uma faixa de temperatura de 2° C, 50% umidade relativa do ar, a 43° C, 85% umidade relativa do ar.

9. Emendas:

Em média, uma emenda de 25,4 mm entre etiquetas por rolo. São admitidas no máximo 3 emendas. Veja figura abaixo.

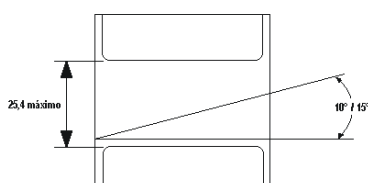

10. Curvatura

Etiquetas destacadas não devem curvar-se mais que: 5,1 mm.

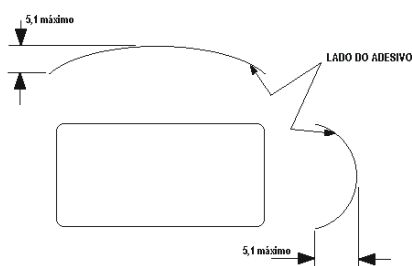

ATENÇÃO

A impressão deverá ser feita somente nas áreas sem pigmentação (cor).

A pigmentação poderá ser usada somente como moldura dos valores, descritivo, etc.

Tome cuidado para que a pigmentação não suje a cabeça de impressão.

Optando por utilizar cores nas áreas que receberão impressão, a Toledo do Brasil não se responsabilizará pelos danos causados na cabeça de impressão.

11.4 Bobinas de papel térmico contínuo (modo comanda)

• **Material**

Deve ser utilizado papel sensível ao calor que esteja em conformidade com os requisitos apresentados a seguir:

1. Quanto as características físicas:

- Gramatura entre 50 e 65 g/m²;
- Espessura entre 55 e 70 μm;
- Lisura Beekk (s) maior que 300;

2. Quanto as características de densidade da imagem térmica e sua resistência:

A densidade ótica inicial no ato da impressão deve ser maior que 1,20;
A densidade ótica final, após 5 anos, deve ser maior que 1,00.

Poderá ser utilizado papel térmico nas cores amarelo ou branco e em via única.

• **Dimensões**

Quanto as dimensões da bobina térmica:

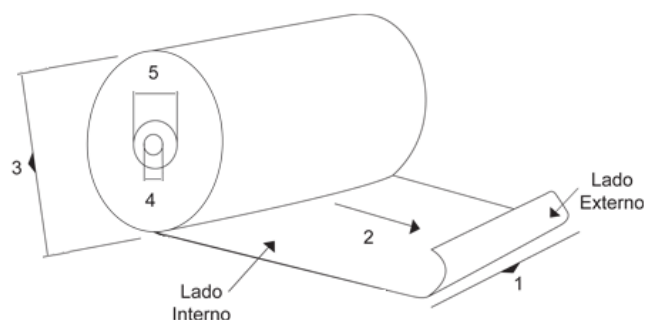

1	Largura	40 mm	
2	Comprimento	50 m	100 m
3	Ø total da bobina	50 mm	75 mm
4	Ø interno do tubete	12 mm	
5	Ø externo do tubete	15 mm	

• **Recomendações**

Conservar as bobinas embaladas em caixas de papelão por um período de no máximo de 18 meses, quando armazenadas à temperatura abaixo de 35°C, e umidade relativa do ar menor que 60%.

Preferencialmente, a temperatura deverá estar entre 15°C e 20°C, e a umidade relativa do ar entre 50% e 60%.

Evitar exposição direta a luz ultravioleta, fluorescente ou solar e contato com produtos químicos, solventes e plastificantes.

Os rolos devem ser acondicionados e armazenados na posição vertical.

12. TERMO DE GARANTIA

A Toledo do Brasil garante seus produtos contra defeitos de fabricação (material e mão de obra) pelo período especificado no certificado de garantia que acompanha o produto, contado a partir da data da Nota Fiscal de venda ao consumidor final, se consideradas as condições estabelecidas por este manual para defeitos devidamente constatados como sendo de fabricação. Nos prazos de garantia citados no certificado de garantia já estão computados o prazo de garantia legal e o prazo de garantia contratual.

Tanto a constatação dos defeitos, como os reparos necessários serão promovidos pela Toledo do Brasil (matriz ou filial) ou uma OTA - Oficina Técnica Autorizada Toledo do Brasil que se encontre mais próxima do local de instalação do equipamento.

Uso da Garantia

Para efeito de garantia, apresente o Certificado de Garantia devidamente preenchido e a Nota Fiscal de compra do equipamento contendo seu número de série.

A garantia fica automaticamente inválida se:

- O equipamento não for instalado e utilizado conforme as instruções contidas neste manual.
- O equipamento tiver sofrido danos por acidentes ou agentes da natureza, maus tratos, descuido, ligação à rede elétrica imprópria, exposição a agentes químicos e/ou corrosivos, presença de água ou insetos no seu interior, utilização em desacordo as instruções deste manual ou ainda por alterações, modificações ou consertos feitos por pessoas ou entidades não credenciadas pela Toledo do Brasil.
- Houver remoção e/ou alteração do número de série ou da placa de identificação do equipamento.
- Constatada adulteração ou rasuras no Certificado de Garantia ou expirada a vigência do período de garantia.

A garantia não cobre:

- Despesas com instalação do equipamento realizada pela Toledo do Brasil ou OTA - Oficina Técnica Autorizada Toledo do Brasil.
- Despesas com mão de obra, materiais, peças e adaptações necessárias à preparação do local para a instalação do equipamento, ou seja: rede elétrica, tomadas, cabos de comunicação, conectores, suportes mecânicos, aterramento, etc.
- Reposição de peças pelo desgaste natural, como teclado, prato de pesagem, painéis, gabinete, bem como a mão de obra utilizada na aplicação das peças e as consequências adivindas destas ocorrências.
- Equipamentos ou peças que tenham sido danificadas em consequência de acidentes de transporte ou manuseio, amassamentos, riscos, trincas ou atos e efeitos de catástrofe da natureza.
- Remoção, embalagem, transporte e seguro do equipamento para conserto.

Observações:

- Se ocorrer defeito de fabricação durante o período de garantia, a responsabilidade da Toledo do Brasil será limitada ao fornecimento gratuito do material e do tempo do técnico aplicado no serviço para colocação do produto em operação, desde que o Cliente envie o equipamento à Toledo do Brasil ou pague as horas gastas pelo técnico durante a viagem, bem como as despesas de refeição, estada, quilometragem e pedágio e ainda as despesas de transporte de peças e pesos-padrão, acrescidas dos impostos e taxa de administração.
- No caso de produtos fabricados por terceiros e revendidos pela Toledo do Brasil (PCs, Scanners, Impressoras, CLPs, Etiquetadores e outros), será repassada ao Cliente a garantia do fabricante, cuja data base será a data da fatura para a Toledo do Brasil.
- Não estão incluídas na garantia eventuais visitas solicitadas para limpeza ou ajuste do produto, devido ao desgaste decorrente do uso normal.
- Se o Cliente solicitar a execução de serviços, no período de garantia, fora do horário normal de trabalho da Toledo do Brasil, será cobrada a taxa de serviço extraordinário.
- Em nenhum caso a Toledo do Brasil poderá ser responsabilizada por perda de produtividade ou de dados, danos diretos ou indiretos, reclamações de terceiros, paralisações ou ainda quaisquer outras perdas ou despesas, incluindo lucros cessantes, provenientes do fornecimento. Se, em razão de lei ou acordo, a Toledo do Brasil vier a ser responsabilizada por danos causados ao Cliente, o limite global de tal responsabilidade será equivalente a no máximo 5% do valor do equipamento, ou da parte do equipamento que tiver causado o dano, à vista das características especiais do fornecimento.
- A Toledo do Brasil não autoriza nenhuma pessoa ou entidade a assumir, por sua conta, qualquer outra responsabilidade relativa à garantia de seus produtos além das aqui explicitadas.
- Peças e/ou acessórios que forem substituídos em garantia serão de propriedade da Toledo do Brasil.
- Eventuais dúvidas quanto às condições de garantia deverão ser tratadas diretamente com a Toledo do Brasil.

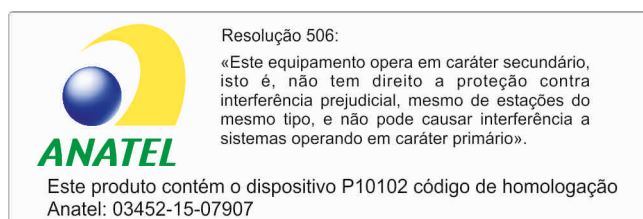

13. ASSISTÊNCIA TÉCNICA

A Toledo do Brasil mantém centros de serviços regionais em todo o país, para assegurar instalação perfeita e desempenho confiável a seus produtos. Além destes centros de serviços, aptos a prestar-lhes a assistência técnica desejada, mediante chamado ou contrato de manutenção periódica, a Toledo do Brasil mantém uma equipe de técnicos residentes em pontos estratégicos, dispondo de peças de reposição originais, para atender com rapidez e eficiência aos chamados mais urgentes.

Quando necessário, ou caso haja alguma dúvida quanto à correta utilização deste manual, entre em contato com a Toledo do Brasil em seu endereço mais próximo.

Araçatuba – SP

Av. José Ferreira Batista, 2941
CEP 16052-000
Tel. (18) 3303-7000

Belém – PA

R. Boaventura da Silva, 1701
CEP 66060-060
Tel. (91) 3182-8900

Belo Horizonte – MG

Av. Portugal, 5011
CEP 31710-400
Tel. (31) 3326-9700

Campinas (Valinhos) – SP

Av. Doutor Altino Gouveia, 827
CEP 13274-350
Tel. (19) 3829-5800

Campo Grande – MS

Av. Eduardo Elias Zahran, 2473
CEP 79004-000
Tel. (67) 3303-9600

Cuiabá – MT

Av. General Melo, 3909
CEP 78070-300
Tel. (65) 3928-9400

Curitiba (Pinhais) – PR

R. João Zaitter, 171
CEP 83324-210
Tel. (41) 3521-8500

Fortaleza – CE

R. Padre Mororó, 915
CEP 60015-220
Tel. (85) 3391-8100

Goiânia – GO

Av. Laurício Pedro Rasmussen, 357
CEP 74620-030
Tel. (62) 3612-8200

Luís Eduardo Magalhães - BA

R. da Aroreira, 661
CEP 47862-110
Tel. (77) 2122-0500

Manaus – AM

R. Ajuricaba, 999
CEP 69065-110
Tel. (92) 3212-8600

Palmas - TO

Av. Joaquim Teotônio Segurado, S/N
CEP 87020-000
Tel. (44) 3306-8400

Maringá – PR

Av. Colombo, 6580
CEP 87020-000
Tel. (44) 3306-8400

Porto Alegre (Canoas) – RS

R. Augusto Severo, 36
CEP 92110-390
Tel. (51) 3406-7500

Recife – PE

R. Dona Arcelina de Oliveira, 48
CEP 51200-200
Tel. (81) 3878-8300

Ribeirão Preto – SP

R. Iguape, 210
CEP 14090-090
Tel. (16) 3968-4800

Rio de Janeiro – RJ

R. da Proclamação, 574
CEP 21040-282
Tel. (21) 3544-2700

Salvador (Lauro de Freitas) – BA

Lot. Varandas Tropicais - Qd. 1 Lt. 20
CEP 42700-000
Tel. (71) 3505-9800

São Bernardo do Campo - SP

R. Manoel Cremonesi, 1
CEP 09851-900
Tel. (11) 4356-9000 - Fax: (11) 4356-9460

São José dos Campos – SP

R. Icatu, 702
CEP 12237-010
Tel. (12) 3203-8700

Uberlândia – MG

R. Ipiranga, 297
CEP 38400-036
Tel. (34) 3303-9500

Vitória (Serra) – ES

R. Pedro Zangrandi, 395
CEP 29164-020
Tel. (27) 3182-9900

Toledo do Brasil
Indústria de Balanças Ltda.

toledobrasil.com.br